

**OFF-  
ROAD  
LIVIN'**

***can-am***®

**OUTLANDER  
RENEGADE**

**PRODUKTKATALOG**

FORDONSSPECIFIKATIONER – HUVUDPAKET • TILLBEHÖR

**2022**

## 2022 OUTLANDER • RENEGADE

### FORDONSSPECIFIKATIONER – HUVUDPAKET

#### TOPPAKET

Outlander MAX XU+ 570 T	6
Outlander MAX XT-P 1000 T	8
Outlander MAX 6X6 XU+ 650 T	10

### TILLBEHÖR

Kompatibilitetsguide	16
LinQ®: Fäst och lossa lasten lätt	17
Räcken och hållare	21
Last och förvaring	23
Can-Am vindrutor	24
Styrstänger och speglar	26
Säten	27
Bukskydd i plast	28
HMWPE hasplåtar	30
Bukskydd i aluminium	31
Bukskydd i HMWPE och aluminium	33
Stötfångare och skydd	34
Belysning och el/vinschar	37
Vinschar	40
Dragkrokar/multisläp	43
Prestanda	44
Kapell, dekaler och tillägg	47
Apache drivbandssystem	49
ProMount plogar	51
Däck och fälgar	56

**can-am**  
OUTLANDER

**can-am**  
RENEGADE

© 2021 Bombardier Recreational Products Inc. (BRP). Alla rättigheter förbehålles. ®, TM och BRP-logotypen är varumärken som tillhör BRP eller dess dotterbolag. <sup>1</sup>Alla andra varumärken tillhör respektive ägare. Vissa av de modeller som visas här kan ha tillvalsutrustning. Priserna, om sådana visas, baseras på tillverkarens rekommenderade detaljhandelspris (MSRP). Priserna kan variera hos olika återförsäljare. För Kanada och USA är priserna exklusive moms. Beroende på ort distribueras produkterna av BRP US Inc., Bombardier Recreational Products Inc., BRP European Distribution SA, BRP Finland Oy., BRP Australia Pty Ltd. eller BRP Brasil Motorsports LTDA. BRP förbehåller sig rätten att, när som helst och utan att påta sig några skyldigheter, avbryta eller ändra specifikationer, priser, konstruktioner, funktioner eller utrustning. Tryckt i Kanada.



# FORDONS- SPECIFIKATIONER



## FORDONSSPECIFIKATIONER – HUVUDPAKET

### TOPPAKET

Outlander MAX XU+ 570 T	6
Outlander MAX XT-P 1000 T	8
Outlander MAX 6X6 XU+ 650 T	10

**OFF-  
ROAD  
LIVIN'**



# OUTLANDER MAX XU+ 570 T

## HÖJDPUNKTER

- Rotax® V-Twin-motor
- CVT (konstant variabel transmission) med motorbroms
- Dynamisk servostyrning (DPS™) med tre lägen
- iTC™ (Intelligent Throttle Control) med körlägen
- Hastighetsbegränsare
- 1 588 kg vinsch
- 66 cm (26 tum) Carlisle ACT HD 6-skittdäck
- 30,5 cm (12 tum) aluminiumhjul
- Framfjädring med välvda dubbla A-armar och krängningshämmarstag
- Bakre fjädring med Torsional Trailing Arm Independent (TTI)
- Upp till 750 kg dragkapacitet
- Robust främre stötfångare
- SST (Surrounding Spar Technology) G2-ram med geometrisk kontaktkontroll
- RF-digitalkodat stöldskyddssystem (D.E.S.S.™)
- 650 W generator
- Digital flerfunktionsmätare
- 21,4 L vattenresistent bakre förvaringsutrymme

 Tundra Green

### MOTORER

Typ	36 kW (48 hk), Rotax® V-twin, vätskekyld
Bränsletillförselsystem	Intelligent Throttle Control (iTC™) med elektronisk bränsleinsprutning (EFI)
Transmission	CVT, P/R/N/H/extra låg växel, standardsystem för motorbromsning
Drivenhet	Valbar 2WD/4WD med Visco-Lok† QE automatiskt låsbar främre differential
Servostyrning	Dynamisk servostyrning (DPS) med tre lägen
Hastighetskategori	T3a: Upp till 40 km/h/ T3b: Upp till 60 km/h

### FJÄDRING

Fjädring fram	Böjda dubbla A-armar och krängningshämmarstag 23,3 cm fjädringsväg
Främre stötdämpare	Olja
Fjädring bak	TTI (Torsional Trailing arm Independent) 25,1 cm fjädringsväg
Bakre stötdämpare	Olja

### DÄCK/HJUL

Framdäck	Carlisle† ACT HD 26 x 8 x 12 tum (66 x 20,3 x 30,5 cm)
Bakdäck	Carlisle† ACT HD 26 x 10 x 12 tum (66 x 25,4 x 30,5 cm)
Hjul	30,5 cm (12 tum) gjuten aluminium

### BROMSAR

Fram	Dubbla 214 mm skivbromsar med hydrauliska dubbelkolvsok
Bak	Enkel 214 mm skivbroms med hydrauliskt dubbelkolvsok

### MÅTT/KAPACITET

Uppskattad torrsvikt*	375 kg
L x B x H	238,8 x 121,9 x 135 cm (94 x 48 x 53 tum)
Hjulbas	149,9 cm (59 tum)
Markfrigång	30,5 cm (12 tum)
Sätets höjd	87,7 cm (34,5 tum)
Räckeskapacitet	Fram: 45 kg/Bak: 90 kg
Förvaringsvolym	Bak: 21,4 L (5,7 gal)
Max. dragvikt	750 kg bromsat släp och 335 kg obromsat släp
Bränslekapacitet	20,5 L (5,4 gal)

### EGENSKAPER

Mätare	4,5 tum digital display: Hastighetsmätare, varvräknare, vägmätare, tripp- och timräknare, växelläge, 4 x 4 indikator, temperatur, motorlampor, elektronisk bränslemätare och klocka
Instrument	DC-uttag av tändartyp i konsolen, standardkontakt bak (15 A)
Stöldskyddssystem	RF-digitalkodat stöldskyddssystem (D.E.S.S.™)
Belysning	230 W från dubbla 60 W strålkastare och två 55 W reflektorer med bakljus/bromsljus
Vinsch	1 588 kg vinsch
T-kategorifunktioner	Draganordning med släpanslutning, körriktningsvisare, positionsljus, speglar, signalhorn
Säte	Förstärkt sätesmaterial
Skydd	Robust främre stötfångare Handtagsvärmare, stänkskydd

### GARANTI

Fabriksgaranti	2 år BRP begränsade garanti
----------------	-----------------------------



## VIKTIGASTE FUNKTIONER

1

### ROTAX-MOTOR

Varje Can-Am SUV har en pålitlig, effektiv Rotax-motor för att leverera klassledande effekt och vridmoment.

3

### 1 588 KG WARN VINSCH

Fabriksmonterad, kraftfull vinsch med 1 588 kg dragkapacitet hjälper med tuffa jobb. En outhärlig hjälp vid skogs- och jordbruksarbete eller jakt.

5

### UPPVÄRMDA HANDTAG

Ger extra komfort vid kallt väder. Fyra olika temperaturinställningar med olika lägen för tummar och händer.

2

### DYNAMISK SERVOSTYRNING (DPS) MED 3 LÄGEN

Föraren har maximal styrkänsla med direkt, hastighetskänslig styrassistans, med mer kraft och lättare styrning i låg hastighet och mindre kraft i högre hastighet. Tre inställningar anpassar DPS ännu mer.

4

### 26" CARLISLE<sup>†</sup> ACT HD-DÄCK OCH 12" FÄLGAR I GJUTEN ALUMINIUM

Tar hindren med lätthet. 12-tums lättmetallfälgar för lägre vikt och mer kraft. 26-tums Carlisle-däck för ännu bättre prestanda i tuff terräng och varierande förhållanden.

6

### REJÄL VÄXELLÅDA

Välj växel, tryck på gasen och åk iväg. Can-Am Outlander CVT-växellåda (kontinuerligt variabel transmission) med extra låg L-växel levererar så mycket kraft du behöver. Nu med omkalibrerad motorbroms för mer exakt styrning i backig terräng.

# OUTLANDER MAX XT-P 1000 T

## HÖJDPUNKTER

- Rotax® V-Twin-motor
- Främre och bakre FOX† 1.5 PODIUM† QS3-stötdämpare
- iTC™ (Intelligent Throttle Control) med körlägen
- Låsningfria bromsar (ABS)
- CVT (konstant variabel transmission) med motorbroms
- Dynamisk servostyrning (DPS) med tre lägen
- 1 588 kg vinsch
- 35,6 cm (14 tum) fälgar i gjuten aluminium med däcklås
- 66 cm (26 tum) ITP Terracross radialdäck
- Plastdelar med lackfärg för kvalitetsutseende
- Extra hårdiga främre och bakre stötfångare
- Styrstäng i aluminium med avsmalnande profil och omslutande handtagsskydd
- Digital flerfunktionsmätare
- Konvertibelt racksystem (Convertible Rack System CRS) med LinQ™-system
- Dynamisk ergonomi för passagerarkomfort
- Passagerarhandtag ställbara i flera lägen
- Högre golv
- RF-digitalkodat stöldskyddssystem (D.E.S.S.™)

 Iron Gray, Black & Neo Yellow

## MOTOR

Typ	60 kW (80 hk), Rotax® 976 cc V-twin, vätskekyld
Bränsletillförselsystem	Intelligent Throttle Control (ITC™) med elektronisk bränsleinsprutning (EFI)
Transmission	CVT, P/R/N/H/L, standardsystem för motorbromsning
Drivenhet	Valbar 2WD/4WD / Låst 4WD-läge med Brake Traction Control (BTC)
Servostyrning	Dynamisk servostyrning (DPS) med tre lägen
Hastighetskategori	Över 60 km/h

## FJÄDRING

Fjädring fram	Böjda dubbla A-armar och krängningshämmarstag 23,3 cm fjädringsväg
Främre stötdämpare	FOX† 1.5 PODIUM† QS3
Fjädring bak	TTI (Torsional Trailing arm Independent) 25,1 cm fjädringsväg
Bakre stötdämpare	FOX† 1.5 PODIUM† QS3

## DÄCK/HJUL

Framdäck	ITP† Terracross 26 x 8 x 14 tum (66 x 20,3 x 35,6 cm)
Bakdäck	ITP† Terracross 26 x 10 x 14 tum (66 x 25,4 x 35,6 cm)
Hjul	35,6 cm (14 tum) gjuten aluminium med däcklås

## BROMSAR

Fram	Dubbla 214 mm skivbromsar med hydrauliska dubbelkolvsok
Bak	Enkel 214 mm skivbroms med hydrauliskt dubbelkolvsok

## MÅTT/KAPACITET

Uppskattad torrsvikt*	408 kg
L x B x H	238,8 x 121,9 x 135 cm (94 x 48 x 53 tum)
Hjulbas	149,9 cm (59 tum)
Markfrigång	27,9 cm (11 tum)
Sätets höjd	87,7 cm (34,5 tum)
Räckeskapacitet	Fram: 45 kg/Bak: 90 kg
Förvaringsvolym	Bak: 21,4 L (5,7 gal)
Max. dragvikt	750 kg med bromsat släp och 335 kg med obromsat släp
Bränslekapacitet	20,5 L (5,4 gal)

## EGENSKAPER

Mätare	7,6 tum bred digital display: Hastighetsmätare, varvräknare, vägmätare, tripp- och timräknare, växelläge, 4 x 4-indikator, temperatur, motorlampor, elektronisk bränslemätare, klocka
Instrument	DC-uttag av tändartyp i konsolen, standardkontakt bak (15 A)
Stöldskyddssystem	RF-digitalkodat stöldskyddssystem (D.E.S.S.™)
Belysning	230 W från dubbla 60 W strålkastare och två 55 W reflektorer med bakljus/bromsljus
Vinsch	1 588 kg vinsch
T-kategorifunktioner	Draganordning med släpanslutning, körriktningsvisare, positionsljus, speglar, signalhorn
Säte	Konvertibelt racksystem (Convertible Rack System CRS)
Skydd	Robusta främre och bakre stötfångare Styrstäng i aluminium med avsmalnande profil och omslutande handtagsskydd Stänkskydd

## GARANTI

Fabriksgaranti	2 år BRP:s begränsade garanti
----------------	-------------------------------





## VIKTIGASTE FUNKTIONER

1

### LEDANDE MOTORTEKNIK

Den klassledande 80 hk Rotax 1000 V-Twin-motorn ger stark, jämn och effektiv kraft för extra respons.

3

### LÅSBART 4WD-LÄGE MED BROMSREGLERING (BTC)

När förhållandena kräver en låst framdifferential kan man som förare manuellt LÅSA framdifferentialen.

5

### FOX RACING-STÖTDÄMPARE

Outlander finns med ett brett utbud av FOX Racing-stötdämpare, från de justerbara FOX 1.5 PODIUM QS3-dämpare till FOX 1.5 PODIUM RC2-enheter, för full finjustering enligt körförhållanden och terräng.

2

### JÄMN ATT KÖRA

Lägg i högväxeln och åk: CVT-växeln håller Can-Am Renegade inom sitt effektområde, för effektiv, momentrik respons i alla hastigheter och utan oro för att välja rätt växel.

4

### DYNAMISK SERVOSTYRNING (DPS) MED 3 LÄGEN

Föraren har maximal styrkänsla med direkt, hastighetskänslig styrassistans, med mer kraft och lättare styrning i låg hastighet och mindre kraft i högre hastighet. Tre inställningar anpassar DPS ännu mer.

6

### LÅSNINGSFRIA BROMSAR (ABS)

Världens första ATV:er utrustade med låsningsfria bromsar (ABS) speciellt framtagna för offroad-förare. Och eftersom bromsning inte bara handlar om att sakta ner eller stanna kommer du även att få bättre kontroll i kurvtagning, för mer responsiva åkturer.

# OUTLANDER MAX 6X6 XU+ 650 T

## HÖJDPUNKTER

- Rotax® V-Twin-motor
- Framfjädring med böjda dubbla A-armar och krängningshämmarstag
- CVT (konstant variabel transmission) med extra låg L-växel
- 1 588 kg vinsch
- Hastighetsbegränsare
- 318 kg lastbox i två nivåer med modulära tillbehör
- Robust främre stötfångare
- 66 cm (26 tum) Carlisle ACT HD 6-skiktdäck
- 30,5 cm (12 tum) fälgar i gjuten aluminium
- Dynamisk servostyrning (DPS™) med tre lägen
- Handtags- och gasreglagevärmare
- Bakre fjädring med dubbel Torsional Trailing Arm Independent (TTI2)
- Krängningshämmarstag med snabbrelease
- Omplacerade luftintag
- RF-digitalkodat stöldskyddssystem (D.E.S.S.™)
- Kraftiga flerfunktionsricken med LinQ™ snabbfästsystem för tillbehör
- Konvertibelt racksystem (Convertible Rack System CRS) med LinQ™-system
- Dynamisk ergonomi för passagerarkomfort
- Passagerarhandtag ställbara i flera lägen
- Högre golv

 Tundra Green

### MOTOR

Typ	44 kW (59 hk), Rotax® 649,6 cc V-twin, vätskekyld
Bränsletillförselsystem	Intelligent Throttle Control (ITC™) med elektronisk bränsleinsprutning (EFI)
Transmission	CVT, P/R/N/H/extra låg L, standardsystem för motorbromsning
Drivenhet	Valbar 4WD/6WD med Visco-Lok† QE automatiskt låsbar främre differential
Servostyrning	Dynamisk servostyrning (DPS) med tre lägen
Hastighetskategori	Upp till 60 km/h

### FJÄDRING

Fjädring fram	Böjda dubbla A-armar och krängningshämmarstag 23,3 cm fjädringsväg
Främre stötdämpare	Olja
Fjädring bak	Dubbel Torsional Trailing Arm Independent (TTI2) med krängningshämmarstag med snabbrelease 25,1 cm fjädringsväg
Bakre stötdämpare	Olja

### DÄCK/HJUL

Framdäck	Carlisle† ACT HD 26 x 8 x 12 tum (66 x 20,3 x 30,5 cm)
Bakdäck	Carlisle† ACT HD 26 x 10 x 12 tum (66 x 25,4 x 30,5 cm)
Hjul	30,5 cm (12 tum) gjuten aluminium

### BROMSAR

Fram	Dubbla 214 mm skivbromsar med hydrauliska dubbelkolvsok
Bak	Dubbla 214 mm skivbromsar med hydrauliska dubbelkolvsok

### MÅTT/KAPACITET

Uppskattad torrsvikt*	595 kg
L x B x H	317 x 123 x 140 cm
Hjulbas	228,5 cm
Markfrigång	27,9 cm
Sätets höjd	87,7 cm
Räckeskapacitet	Fram: 45 kg/Bak: 318 kg
Förvaringsvolym	Lastbox i två nivåer med sidoväggar och baklucka Bak: 70 L (18,5 gal)
Max. dragvikt	907 kg med bromsat släp 674 kg med obromsat släp
Bränslekapacitet	20,5 L

### EGENSKAPER

Mätare	4,5 tum digital display: Hastighetsmätare, varvräknare, vägmätare, tripp- och timräknare, växelläge, 4 x 4-indikator, temperatur, motorlampor, elektronisk bränslemätare, klocka
Instrument	DC-uttag av tändartyp i konsolen, standardkontakt bak (15 A)
Stöldskyddssystem	RF-digitalkodat stöldskyddssystem (D.E.S.S.™)
Belysning	230 W från dubbla 60 W strålkastare och två 55 W reflektorer med bakljus/bromsljus
Vinsch	1 588 kg vinsch
T-kategorifunktioner	Draganordning med släpanslutning, körriktningsvisare, positionsljus, speglar, signalhorn
Säte	Förstärkt sätesmaterial Konvertibelt racksystem (Convertible Rack System CRS)
Skydd	Robust främre stötfångare, centralt bukskydd, handtagsvärmare

### GARANTI

Fabriksgaranti	2 år BRP begränsade garanti
----------------	-----------------------------



## VIKTIGASTE FUNKTIONER

1

### ROTAX-MOTOR

Denna modell är framtagen för självsäkra förare som gillar att utforska alla typer av terräng, med den starka Rotax-motorn och äkta 6-hjulsdrift. Vid behov kan du växla från 4- till 6-hjulsdrift och låta motorns lägre växling arbeta tillsammans med den dubbla bakre TTI-fjädringen för att ta dig över alla hinder.

3

### 1 588 KG WARN VINSCH

Fabriksmonterad, kraftfull vinsch med 1 588 kg dragkapacitet hjälper med tuffa jobb. En oumbärlig hjälp vid skogs- och jordbruksarbete eller jakt.

5

### STOR TRANSPORTKAPACITET

Outlander 6x6 har flera olika förvaringsmöjligheter för att ta med all utrustning som behövs. Outlander 6X6 650 har en lastbox i två nivåer med modulära tillbehör och 318 kg förvaringskapacitet för många typer av lastbehov.

2

### DYNAMISK SERVOSTYRNING (DPS) MED 3 LÄGEN

Föraren har maximal styrkänsla med direkt, hastighetskänslig styrassistans, med mer kraft och lättare styrning i låg hastighet och mindre kraft i högre hastighet. Tre inställningar anpassar DPS ännu mer.

4

### 26" CARLISLE<sup>†</sup> ACT HD-DÄCK OCH 12" FÄLGAR I GJUTEN ALUMINIUM

Tar hindren med lätthet. 12-tums lättmetallfälgar för lägre vikt och mer kraft. 26-tums Carlisle-däck för ännu bättre prestanda i tuff terräng och varierande förhållanden.

6

### REJÄL VÄXELLÅDA

Välj växel, tryck på gasen och åk iväg. Can-Am Outlander CVT-växellåda (kontinuerligt variabel transmission) med extra låg L-växel levererar så mycket kraft du behöver. Nu med omkalibrerad motorbroms för mer exakt styrning i backig terräng.



# TILLBEHÖR





# TILLBEHÖR

Kompatibilitetsguide	<b>16</b>	Stötfångare och skydd	<b>34</b>
LinQ®: Fäst och lossa lasten lätt	<b>17</b>	Belysning och el	<b>37</b>
Räcken och hållare	<b>21</b>	Vinschar	<b>40</b>
Last och förvaring	<b>23</b>	Multisläp	<b>44</b>
Can-Am vindrutor	<b>24</b>	Draganordningar	<b>45</b>
Styrstänger och backspeglar	<b>26</b>	Prestanda	<b>46</b>
Säten	<b>27</b>	Kapell, dekaler och tillägg	<b>49</b>
Bukskydd i plast	<b>28</b>	Apache drivbandssystem	<b>51</b>
HMWPE hasplåtar	<b>30</b>	Promount plogar	<b>53</b>
Bukskydd i aluminium	<b>31</b>	Däck och fälgar	<b>58</b>
Bukskydd i HMWPE och aluminium	<b>33</b>		

# ALLT FINNS HÄR, NU KAN DU ÅKA.



## PASSFORM OCH KOMPATIBILITET

För oss är innovation enkelt. Alla våra tillbehör fungerar tillsammans, direkt från förpackningen. Bara att välja och vraka. Och välja lite till.



## STIL OCH VISION

Vi har höjt ribban när det gäller tillbehör. De är inte bara designade för att se bra ut, utan för att fungera för riktiga förare. Äkta vara, inget smäck.



## KVALITET OCH PÅLITLIGHET

Can-Am-tillbehören har tillverkats rätt från första början. Och på det har vi lagt till en 1-årig garanti. Håll tillgodo. Montera dem själv eller anlita en auktoriserad återförsäljare.

---

## BRP 2 ÅRS FABRIKSGARANTI\*

För nya Can-Am-tillbehör, originaldelar och produkter med gemensamma varumärken som säljs via BRP. Omfattar artiklar som monterats av dig eller en auktoriserad BRP-återförsäljare.

**can-am**

\*Användning som produkten inte är designad för upphäver den begränsade garantin. Andra undantag kan förekomma. Garantin omfattas av undantag, begränsningar av ansvar och alla övriga villkor i BRP begränsade standardgaranti. Läs den begränsade garantin i dess helhet eller kontakta en auktoriserad Can-Am Off-Road-återförsäljare. Gäller endast BRP-tillverkade produkter eller tillbehör med co-branding tillverkade av aktuellt ackrediterade BRP-partner. Inköpt hos en auktoriserad BRP-återförsäljare/distributör eller från en BRP-auktoriserad online-butik. Såvida inget annat anges eller föreskrivs enligt gällande lag. Denna begränsade garanti avser inte fabriksinstallerade tillbehör. Denna begränsade garanti gäller inte Evinrude-delar och -tillbehör. Denna begränsade garanti gäller från den 1 mars 2016.

## KOMPATIBILITETSGUIDE FÖR ATV-TILLBEHÖR

## Vi har gjort allt extra enkelt.

- Kontrollera ditt modellår
- Välj motor och modell
- Ta reda på din **PLATTFORMSKOD**

Med denna **PLATTFORMSKOD** ser du direkt om ett tillbehör passar ditt fordon.

MODELLÅR	MODELL	MOTORKONFIGURATION	PLATTFORMSKOD
2015	Outlander L	450, 500	G2L
	Outlander	500, 650, 800, 1000	G2
	Outlander L MAX	450, 500	G2L
	Outlander MAX	500, 650, 800, 1000	G2
	6x6	650, 1000	G2
	Renegade	500, 800, 1000	G2S
2016	Outlander L	450, 570	G2L
	Outlander	570, 650, 850, 1000	G2
	Outlander L MAX	450, 570	G2L
	Outlander MAX	570, 650, 850, 1000	G2
	6x6	650, 1000	G2
	Renegade	570, 850, 1000	G2S
2017 2018	Outlander	450, 570	G2L
	Outlander	650, 850, 1000	G2
	Outlander MAX	450, 570	G2L
	Outlander MAX	650, 850, 1000	G2
	6x6	650, 1000	G2
	Renegade	570, 850, 1000	G2S
2019 2020 2021 2022	Outlander	450, 570	G2L
	Outlander	650, 850, 1000R	G2
	Outlander MAX	450, 570	G2L
	Outlander MAX	650, 850, 1000R	G2
	6x6	450	G2L
	6x6	650, 1000	G2
Renegade	570, 650, 850, 1000R	G2S	



G2L 6x6



G2 6x6



G2



G2L



G2S



# LinQ®: FÄST OCH LOSSA LASTEN LÄTT

## LinQ-TILLBEHÖR

- Inga verktyg behövs: Installera och ta bort tillbehör snabbt för hand.
- Utrusta din Can-Am för specialiserade uppgifter på nolltid.
- Robust fästsystem för de tuffaste terrängförhållandena.







## KOMPATIBILITET/KRAV

	OUTLANDER 450/570	OUTLANDER	RENEGADE
<b>LinQ-TILLBEHÖR MED 40,6 CM (16 TUM) BAS</b>	<ul style="list-style-type: none"> <li>• LinQ-fästen monterade med 40,6 cm (16 tum) mellanrum, från mitt till mitt.</li> <li>• Lägre lastkapacitet än LinQ-tillbehör med 91,4 cm (36 tum) bas.</li> <li>• Kan användas på Can-Am ATV- och SSV-fordon, Can-Am Spyder- och Ryker-fordon, Sea-Doo vattenskotrar och Ski-Doo snöskotrar.</li> </ul>		
<b>LinQ 16 L kylbox</b> 295100698 <b>LinQ verktyglåda</b> 715008111 <b>LinQ SR 21 L väska</b> 860202449 <b>LinQ 17 L sportväska</b> 860202447 <b>LinQ modulbox</b> 715005494 • (10 L) 715007112 • (20 L) 715006830 • (30 L) <b>LinQ verktygssats</b> 715006829 <b>LinQ vattentät väska</b> 715008110	LinQ adapterplatta <b>715007273</b> och LinQ basmonteringsats <b>715008125</b>	LinQ fästadaptersats <b>715004960</b>	LinQ bagageräcke <b>715001734</b>  ELLER  LinQ adapterplatta <b>715007274</b> och LinQ basmonteringsats <b>715008125</b>
<b>LinQ-TILLBEHÖR MED 91,4 CM (36 TUM) BAS</b>	<ul style="list-style-type: none"> <li>• Monteras på LinQ-räcken som ofta används på Can-Am ORV-fordon.</li> <li>• Högre lastkapacitet än LinQ-tillbehör med 40,6 cm (16 tum) bas.</li> <li>• Användning begränsad till Can-Am ORV-fordon.</li> </ul>		
<b>LinQ 45 L lastbox</b> 715003879 <b>LinQ 86 L förvaringsbox</b> 715004923 <b>LinQ 121 L förvaringsbox</b> 715001747 (2-sits)/715001749 (MAX) <b>LinQ 43 L audio-lastbox</b> 715003018 <b>LinQ 30 L kylbox</b> 715004778 • Svart/715004698 • Grå <b>LinQ premium förvaringsväska från OGIO</b> 715002923 • Svart/715003248 • Camo <b>LinQ robust korg</b> 715001215 <b>LinQ korg med låg profil</b> 715004282	LinQ-fäste <b>715002350</b>  Ingen kompatibilitet  LinQ-fäste <b>715002350</b>  Ingen kompatibilitet  LinQ-fäste <b>715002350</b>	Inga ytterligare krav	LinQ bagageräcke <b>715001734</b>
<b>LinQ-HÅLLARE</b>			
<b>LinQ 10 cm räcke</b> 715001711 • Silver/715001665 • Svart <b>LinQ 15 cm rackförlängare</b> 715001712 • Silver/715001671 • Svart <b>LinQ-monterade redskapshållare</b> 715005340 <b>LinQ verktygshållare</b> 715007358 <b>LinQ-fäste för gevärshållare</b> 715002112 715002113	Inte kompatibel *Alternativt finns 12,7 cm eller 20,3 cm rackförlängare <b>(715001913 eller 715001914)</b> för G2L  LinQ-fäste <b>715002350</b>  Inte kompatibel *Alternativt finns fästen för gevärshållare <b>(715001918 eller 715001919)</b> för G2L	Inga ytterligare krav	LinQ bagageräcke <b>715001734</b>          Ingen kompatibilitet

## LinQ-TILLBEHÖR MED 40,6 CM (16 TUM) BAS

<b>LinQ modulbox</b>	G2, G2L, G2S	<b>715005494</b> • (10 L) <b>715007112</b> • (20 L) <b>715006830</b> • (30 L)	
	<ul style="list-style-type: none"> <li>• Andra modulboxar kan staplas ovanpå så att du alltid har rätt utrustning till hands.</li> <li>• Alltid rätt boxstorlek för att få med dig allt.</li> </ul>	<ul style="list-style-type: none"> <li>• Kan monteras på valfritt LinQ-fäste med 40,6 cm (16 tum) bredd.</li> <li>• Se tabell för installationsplats och krav.</li> </ul>	
<b>Termoinsats för LinQ modulbox (10 L)</b>	G2, G2L, G2S	<b>219401110</b>	
	<ul style="list-style-type: none"> <li>• Isolerande foder.</li> <li>• Passar utmärkt i LinQ modulbox (10 L).</li> <li>• Rymmer fem 473 ml-burkar eller sex 355 ml-burkar.</li> </ul>		
<b>LinQ verktygssats</b>	G2, G2L, G2S	<b>715006829</b>	
	<ul style="list-style-type: none"> <li>• Innehåll:</li> <li>- Avbitartång.</li> <li>- Nåltång.</li> <li>- Låstång.</li> <li>- Spärrnyckel 3/8" fyrkant.</li> <li>- 6" spärrskaft.</li> <li>- Inbyggd förvaringsplats för CVT-rem (rem ingår ej).</li> </ul>	<ul style="list-style-type: none"> <li>- Lång hylsnyckel 19 mm 3/8" fyrkant - 6 delar.</li> <li>- Hylsnyckel 18 mm 3/8" fyrkant.</li> <li>- Lång hylsnyckel 17 mm 3/8" fyrkant - 6 delar.</li> <li>- Hylsnyckel 15 mm 3/8" fyrkant.</li> <li>- Hylsnyckel 13 mm 3/8" fyrkant.</li> <li>- Hylsnyckel 10 mm 3/8" fyrkant.</li> <li>- Hylsnyckel 8 mm 3/8" fyrkant.</li> </ul>	<ul style="list-style-type: none"> <li>- Kombinyckel 19 mm.</li> <li>- Kombinyckel 18 mm.</li> <li>- Kombinyckel 15 mm.</li> <li>- Kombinyckel 13 mm.</li> <li>- Kombinyckel 10 mm.</li> <li>- Kombinyckel 8 mm.</li> <li>- Torxnyckel T30 3/8" fyrkant.</li> <li>- Torxnyckel T20 3/8" fyrkant.</li> <li>- Hylshandtag 3/8" fyrkant.</li> <li>- Se tabell för installationsplats och krav.</li> <li>- Torxnyckel T40 3/8" fyrkant.</li> </ul>
<b>LinQ 16 L kylbox</b>	G2, G2L, G2S	<span style="background-color: black; color: white; padding: 2px;">■</span> <b>219400964</b> • Svart <span style="background-color: #cccccc; padding: 2px;">■</span> <b>295100698</b> • Grå	
	<ul style="list-style-type: none"> <li>• Alla fördelar med LinQ – enkelt, snabbt och säkert.</li> <li>• Formsprutad för exceptionell styvhet och hållbarhet.</li> <li>• Skumisolering av hög kvalitet för optimal kallhållning.</li> </ul>	<ul style="list-style-type: none"> <li>• Använder LinQ fästsystem (patent US 8777531 och US 8875830).</li> <li>• Enkelt verktygsfritt system för montering/borttagning.</li> <li>• Se tabell för installationsplats och krav.</li> </ul>	
<b>LinQ verktygslåda</b>	G2, G2L, G2S	<b>715008111</b>	
	<ul style="list-style-type: none"> <li>• Formsprutad HDPE-konstruktion med hög precision för styvhet och hållbarhet.</li> <li>• 19 L maximal volym.</li> <li>• Väderbeständigt, tätt och låsbart lock.</li> <li>• Marinbeständig för användning i saltvattenmiljö.</li> <li>• Se tabell för installationsplats och krav.</li> </ul>		
<b>LinQ vattentät väska</b>	G2, G2L, G2S	<b>715008110</b>	
	<ul style="list-style-type: none"> <li>• Fullt vattentät torr väska med rulltoppstängning för säker förvaring av utrustning.</li> <li>• LinQ-monterad med kraftig, förstärkt plastbotten.</li> <li>• Förvaringslösning med hög kapacitet (40 L).</li> </ul>	<ul style="list-style-type: none"> <li>• Skumvadderad botten för extra skydd av utrustningen.</li> <li>• Ett integrerat handtag gör den smidig att ta med sig.</li> <li>• Marinbeständig för användning i saltvattenmiljö.</li> <li>• Se tabell för installationsplats och krav.</li> </ul>	
<b>SR 21 L LinQ-väska</b>	G2, G2L, G2S	<b>860202449</b>	
	<ul style="list-style-type: none"> <li>• Halvhård expanderbar väska.</li> <li>• 21 liters volym.</li> <li>• Se tabell för installationsplats och krav.</li> </ul>		
<b>LinQ 17 L sportväska</b>	G2, G2L, G2S	<b>860202447</b>	
	<ul style="list-style-type: none"> <li>• 17 liters volym.</li> <li>• Hård botten, halvhård topp.</li> <li>• Se tabell för installationsplats och krav.</li> </ul>		

## LinQ-TILLBEHÖR MED 91,4 CM (36 TUM) BAS

LinQ 45 L lastbox	G2 (fram endast för 6x6- och MAX-modeller 2013-2014), G2L, G2S	715003879
	<ul style="list-style-type: none"> <li>LinQ-monterad för enkel installation och borttagning.</li> <li>Håller lasten säkert fastspänd när du kör.</li> <li>Se tabell för installationsplats och krav.</li> </ul>	
LinQ 86 L förvaringsbox	G2 (utom 6x6-modeller), G2L, G2S	715004923
	<ul style="list-style-type: none"> <li>LinQ-monterad för enkel installation och borttagning.</li> <li>Låsbar och väderbeständig.</li> <li>Håller lasten säkert fastspänd när du kör.</li> <li>Vadderingar för passagerarens komfort.</li> <li>Se tabell för installationsplats och krav.</li> </ul>	
LinQ 121 L förvaringsbox	G2 (utom MAX-modeller och 6x6), G2S Europeisk version (EU-godkänd)	715001747 715001748 • Ingen baklykta.
	<ul style="list-style-type: none"> <li>LinQ adapterplatta för eftermontering (715001334) krävs för G1-modeller.</li> <li>Förvaringsboxpaneler finns i många färger för att matcha fordonet (säljs separat).</li> <li>Se tabell för installationsplats och krav.</li> </ul>	
LinQ 121 L förvaringsbox för Outlander Max	G2 (MAX-modeller enbart utom 6x6-modeller) Europeisk version (EU-godkänd)	715001749 715001750 • Ingen baklykta.
	<ul style="list-style-type: none"> <li>Passagerarens komfort är säkerställd såväl vid aktiv körning som under längre åkturer tack vare den ergonomiskt utformade vadderingen för passageraren, med en sektion av cellplast som inte absorberar vatten.</li> <li>Lätt att stiga på även med föraren på fordonet.</li> <li>Förvaringsboxpaneler finns i många färger för att matcha fordonet (säljs separat).</li> </ul>	
LinQ 121 L förvaringsboxpaneler	G2 (utom 6x6-modeller), G2S	<ul style="list-style-type: none"> <li>715001391 • Svart</li> <li>715001392 • Gul</li> <li>715001395 • Viper Red</li> <li>715002481 • Vit</li> <li>715002480 • Ljusgrå</li> <li>715002984 • Octane Blue</li> <li>715002985 • Manta Green</li> <li>715002986 • Can-Am Red</li> <li>715006119 • Orange Crush</li> <li>715006120 • Squadron Green</li> <li>715007074 • Tundra Green</li> </ul>
	<ul style="list-style-type: none"> <li>Färgpaneler som får LinQ 121 L förvaringsbox att matcha ditt fordon.</li> </ul>	
LinQ 121 L förvaringsboxpaneler <i>(Illustration saknas)</i>	EUROPEISK VERSION (EU-godkänd)	<ul style="list-style-type: none"> <li>715001397 • Svart</li> <li>715001398 • Gul</li> <li>715006124 • Viper Red</li> <li>715002483 • Vit</li> <li>715002482 • Ljusgrå</li> <li>715006122 • Manta Green</li> <li>715006121 • Can-Am Red</li> <li>715006123 • Orange Crush</li> </ul>
<ul style="list-style-type: none"> <li>Färgpaneler som får LinQ 121 L förvaringsbox att matcha ditt fordon.</li> <li>Ingen baklykta.</li> </ul>		
Camo-dekaler för svarta förvaringsboxpaneler <i>(Illustration saknas)</i>	715002975 • Mossy Oak Break-Up Country Camo	715001683 • Next G-1 Vista Camo
<ul style="list-style-type: none"> <li>Camo-mönstret passar ditt camo-fordon perfekt.</li> </ul>		
LinQ 43 L audio-lastbox	G2 (fram endast för 6x6- och MAX-modeller 2013-2014), G2L, G2S	715003018
	<ul style="list-style-type: none"> <li>Monteras/tas av lätt och håller fast/rymmer lasten tryggt och säkert.</li> <li>Den Bluetooth-aktiverade mottagaren och de 16,5 cm högtalarna är smart dolda och inbyggda i locket.</li> <li>En automatisk avstängningsfunktion skyddar batteriet genom att stänga av systemet efter 10 minuters inaktivitet.</li> <li>Bakgrundsbelyst kontrollpanel perfekt för mörkerkörning.</li> <li>Vattenresistenta högtalare.</li> <li>Levererar marknadens bästa ljudkvalitet för att förhöja körupplevelsen tack vare en inbyggd, högpresterande fullfrekvensförstärkare.</li> <li>Se tabell för installationsplats och krav.</li> </ul>	

## LinQ 30 L kylbox

G2 (utom 6x6-modeller), G2S

■ 715004778 • Svart

■ 715004698 • Grå



- LinQ-monterad för enkel installation och borttagning.
- Formsprutad för exceptionell styvhet och hållbarhet.
- Skumisulering av hög kvalitet för optimal kallhållning.
- Integrerat, fullt uttagbart fack för skydd av mat.
- Robusta gummispärrar som håller locket väl tillslutet.
- Väderbeständig.
- Praktisk dräneringsplugg.
- Se tabell för installationsplats och krav.

## LinQ premium förvaringsväska från OGIO

G2 (utom 6x6-modeller), G2L, G2S

■ 715002923 • Svart

■ 715003248 • Mossy Oak Break-Up Country Camo



- LinQ-monterad för enkel installation och borttagning.
- Håller lasten säkert fastspänd när du kör.
- Se tabell för installationsplats och krav.

## LinQ korg med låg profil

G2, G2L (fram endast för MAX- och 6x6-modeller), G2S

715004282



- Öppen korg med låg profil som ökar förvaringsutrymmet.
- Perfekt för att lätt komma åt verktyg, rep, vinsch och plogtillbehör.
- Flera fästpunkter för spännband och fästremmar.
- Tillverkad i stöttålig formsprutad polypropen.
- Se tabell för installationsplats och krav.

## LinQ robust korg

G2, G2L (fram endast för MAX- och 6x6-modeller), G2S

715001215



- Tillverkad i höghållfast, låglegerat stål.
- LinQ-fäste för enkel installation och borttagning.
- Kan placeras på fordonets fram- eller bakrädde.
- Se tabell för installationsplats och krav.

## Stor lastbox

G2, G2L (utom 6x6)

715007001



- Bakre flakbox för stora föremål.
- Fästpunkter (D-ring), LinQ-fästen för verktygshållare och markeringar för installation av ett 40,6 cm (16") tillbehör.
- Har även en matta för botten och ett uttag för installation av en avdelare, plus ett uttag för en avdelare som stänger för den indragna bakre vertikala kanten.
- Installeras på ATV-plattformar med LinQ-systemet och krokar för att göra den lätt att montera och ta bort.

## LinQ-HÅLLARE

## LinQ verktygshållare

G2, G2S, G2L

715007358



- Extra mångsidig verktygshållare.
- Praktisk vridbar spärr för att förvara verktygen i valfri riktning.
- Säljs parvis.

## LinQ redskapshållare

G2, G2S, G2L

715005340



- Robusta och flexibla hållare som passar många olika typer av föremål från 2,5 cm till 10 cm i diameter.
- Robust design för förvaring av bågar, fiskespön, krattor, jordbruksredskap med mera.
- Lossas snabbt med en enkel knapptryckning.
- Kraftigt fästsystem byggt för de tuffaste av äventyr.
- Gör det enkelt att transportera redskap genom att kombinera redskapshållarna med LinQ-systemet.
- Vridbar 360°.
- Säljs parvis.

**LinQ-MONTERING****LinQ fästadaptersats**

G2, G2S

**715004960**

- Möjliggör installation av tillbehör med 40,6 cm (16 tum) LinQ-fäste på LinQ-räcken.
- Installeras och tas bort utan verktyg.
- För G2S krävs LinQ bagageräcke (715001734) för installation.

**LinQ-fäste**

G2L

**715002350**

- Tillverkat av polypropen med glasfiber.
- Möjliggör installation av LinQ-tillbehör.
- Säljs i 4-pack.

**LinQ lås**

G2, G2S, G2L

**860201968**

- Enkelt sätt att låsa fast de flesta LinQ-tillbehören.
- Bakåtkompatibelt med de flesta LinQ-tillbehören.
- Ett låsskydd skyddar låset mot väder och vind.
- Inte kompatibelt med verktygshållare eller arbetsbelysning.
- Enpack.
- Två nycklar medföljer.

**LinQ reservdelar****715001707**

- Unik fästordning som kan användas för valfritt LinQ-systemtillbehör.
- Installeras och tas bort utan verktyg.
- Säljs parvis.

## RÄCKEN OCH HÅLLARE

**LinQ rackförlängare – 10 cm**

G2, G2S

 ■ **715001711** • Silver  
 ■ **715001665** • Svart

- Passar fram- eller baktill.
- Stark och hållbar.
- Hjälper till att hålla lasten säkert på plats.
- Lätt att installera utan verktyg tack vare LinQ-systemet.
- Rostskyddsbeläggning med slitstark pulverlackering.
- LinQ bagageräcke (715001734) krävs för G2S.

**LinQ rackförlängare – 15 cm**

G2, G2S

 ■ **715001712** • Silver  
 ■ **715001671** • Svart

- Passar fram- eller baktill.
- Stark och hållbar.
- Hjälper till att hålla lasten säkert på plats.
- Lätt att installera utan verktyg tack vare LinQ-systemet.
- Rostskyddsbeläggning med slitstark pulverlackering.
- LinQ bagageräcke (715001734) krävs för G2S.

**Rackförlängare – 13 cm**

G2L

**715001913**

- Passar fram- eller baktill.
- Tillverkad av kolstål.
- Med fästpunkt för spännremmar för att säkra lasten på räcknet.
- Enkel att montera på räcknet i rörkonstruktion.
- Rostskyddsbeläggning med slitstark pulverlackering.

<b>Rackförlängare – 20 cm</b>	G2L	<b>715001914</b>
	<ul style="list-style-type: none"> <li>• Passar fram- eller baktill.</li> <li>• Tillverkad av kolstål.</li> <li>• Med fästpunkt för spännremmar för att säkra lasten på räcknet.</li> <li>• Enkel att montera på räcknet i rörkonstruktion.</li> <li>• Rostskyddsbeläggning med slitstark pulverlackering.</li> </ul>	
<b>Bakre aluminiumräcke</b>	G2S	<b>715001360</b>
	<ul style="list-style-type: none"> <li>• 14 kg lastkapacitet.</li> <li>• Kompakt, lätt aluminiumkonstruktion.</li> <li>• Ingraverad Can-Am-logo.</li> <li>• Central platta i stansad 5052-aluminium.</li> <li>• Lätt att montera.</li> </ul>	
<b>LinQ bagageräcke</b>	G2S (utom X mr-modeller)	<b>715001734</b>
	<ul style="list-style-type: none"> <li>• Bultmonterat räcke.</li> <li>• Möjliggör användning av LinQ-monterade tillbehör på G2S.</li> </ul>	
<b>LinQ-grundfäste</b>	G2L	<b>715007273</b>
	<ul style="list-style-type: none"> <li>• Gör det möjligt att installera 40,6 cm (16") breda LinQ-grundtillbehör på G2L för utökade lastmöjligheter på turen.</li> <li>• Inkluderar två LinQ-fästen och monteringsdetaljer.</li> </ul>	
<b>LinQ-grundfäste</b>	G2S	<b>715007274</b>
	<ul style="list-style-type: none"> <li>• Gör det möjligt att installera 40,6 cm (16") breda LinQ-grundtillbehör på G2S för utökade lastmöjligheter på turen.</li> <li>• Inkluderar två LinQ-fästen och monteringsdetaljer.</li> </ul>	
<b>Fäste för gevärshållare</b>	G2L (utom MAX-modeller)	<b>715001918</b>
	G2L (endast MAX-modeller)	<b>715001919</b>
<ul style="list-style-type: none"> <li>• Tillverkad av stål.</li> <li>• Designad för lasträcke i rörkonstruktion.</li> </ul>		<ul style="list-style-type: none"> <li>• För användning med gevärshållare Gun Boot 6.0 Impact från Kolpin.</li> <li>• Kan monteras på valfri sida av fordonet.</li> </ul>
<b>Gevärshållare Gun Boot 6.0 Impact† från Kolpin†</b>	G2, G2L	<b>715001419</b>
	<ul style="list-style-type: none"> <li>• Extra utrymme för gevär med pistolgrepp och mindre stödben.</li> <li>• Rymmer gevär med upp till 130 cm total längd.</li> <li>• Gott om plats för 2 st. 60 mm kikarsikten.</li> <li>• Öppnas bakifrån för enklare åtkomst.</li> <li>• Ergonomiskt utformat handtag och formsprutade fästpunkter för rem.</li> </ul> <ul style="list-style-type: none"> <li>• Snäpplock med låsmöjlighet.</li> <li>• Utformad för att rymma vänster- eller högerhänta repetergevär och hagelgevär.</li> <li>• Inkluderar borttagbar, stötupptagande vaddering och mjukt nyloninnerfoder för extra skydd på insidan.</li> <li>• Kräver lämplig monteringsatts för installation.</li> </ul>	
<b>LinQ-fäste för gevärshållare</b> <i>(Illustration saknas)</i>	G2 (utom MAX, 6x6 och X mr 1000)	<b>715002112</b>
	G2 (endast MAX- och X mr 1000-modeller)	<b>715002113</b>
<ul style="list-style-type: none"> <li>• Detta lätta fäste för gevärshållare kan monteras på valfri sida av Outlander med det verktygsfria LinQ-systemet.</li> </ul>		<ul style="list-style-type: none"> <li>• För användning med gevärshållare Gun Boot 6.0 Impact från Kolpin.</li> </ul>

## Multifit-hållare

G2, G2L

715002354 • Enkel

715001945 • Dubbel



- Öppen U-formad hållare för verktyg (spade, yxa) och jaktvapen (gevär, båge) som sitter säkert och samtidigt är lättåtkomliga.
- Installeras lätt på rörformade räcken, rackförlängningar, korg eller stötfångare.

- För G2 krävs LinQ rackförlängare (715001711).
- Säljs parvis.

## LinQ redskapshållare

G2L

715001421



- Robusta, flexibla hållare som skyddar med stötdämpande effekt passar många olika typer av föremål från 2,5 cm till 10 cm i diameter.
- Robust design för förvaring av bågar, fiskesjön, krattor, jordbruksredskap med mera.
- Lossas snabbt med en enkel knapptryckning.

- Kraftigt fästsystem byggt för de tuffaste av äventyr.
- Installeras lätt på rörformade räcken, rackförlängningar, konsoler eller stötfångare.
- Säljs parvis.

# LAST OCH FÖRVARING

## Timmerstöttor

G2 (endast 6x6-modeller)

715001987



- Med timmerstöttor kan du göra om lastflaket till ett perfekt transportutrymme för 120 cm timmer.
- En främre skärm innebär att föraren är skyddad.

## Hård flaköverdel

G2 (endast 6x6-modeller)

715002394



- Denna hårda överdel innehåller en 440 liters lastbox.
- Låses säkert om dina tillhörigheter.
- Gasfjädrad öppning.

## Lastbox till lastflak

G2L (endast 6x6-modeller)

715005256



- Gör om lastflaket till en lastbox med stor kapacitet för ökade lastmöjligheter.
- Tillverkad av hållbart format HDPE och format för att maximera lastutrymmet.
- Ger tillgång till fordonets vattentäta bakre förvaringsutrymme.
- Perfekt passform och enkel montering.

## Förlängare/avdelare för baklucka

G2 (endast 6x6-modeller)

715002017



- Den robusta förlängaren för baklucka utökar lastutrymmet med 25 cm.
- Det utökade utrymmet möjliggör transport av längre laster.
- Med hjälp av LinQ-snabbblås kan förlängaren även användas som avdelare för flaket.

## Presenning

G2 (endast 6x6-modeller)

715002416



- Utformad för att täcka allt innehåll på lastflaket.
- Skyddar lastflaket från stänk.
- Enkel att ta bort för snabb åtkomst.

## Sidoväggar och bakgavel

G2 (endast 6x6-modeller)

715005153



- Gör det möjligt att snabbt och enkelt göra om flaket till ett rymligt bagageutrymme.
- Rotationsgjutna väggar som är extremt slitstarka och tål hård hantering under olika förhållanden.

## 70 L verktygslåda

G2 (endast 6x6-modeller)

715001999



- Vart du än ska åka och vad du än ska göra utgör den här 70-liters verktygslådan praktisk mobil förvaring.
- Locket skyddar lådans innehåll i alla väder.
- Kan skjutas in under lastflaket och har handtag för smidig åtkomst.

## Nät till lastbox

G2 (endast 6x6-modeller)

715001371



- Kraftigt nät som hakas fast i botten av lastboxen för säker och kompakt förvaring av din last.

## Begränsare för baklucka

G2 (endast 6x6-modeller)

715002080



- 2 L-formade hållare som håller bakluckan öppen horisontellt.
- Håller bakluckan i plan med lastflaket så att längre föremål kan transporteras.

## Mjuk förvaringsväska

G2, G2L, G2S

715003759



- Väska med 3 sektioner.
- Transportera utrustningen i en väderbeständig väska.
- Mjuk cargoväska med 45 liters förvaring designad för fordonets räckes för att maximera förvaringsutrymmet.
- LinQ bagageräcke (715001734) krävs för G2S.

## 10 L förvaringsväska

269502121



- Torr väska med rulltoppstängning för fullt skydd av lasten från väder och vind.
- Passar i fordonets bakre förvaringsutrymme.

## CAN-AM-VINDRUTOR

## Deluxe kåpa

G2 (utom X mr och 6x6), G2L

■ 715001232 • Svart  
 ■ 715000935 • Gul 2000  
 ■ 715001231 • Red Viper

■ 715002479 • Ljusgrå  
 ■ 715006125 • Squadron Green  
 ■ 715007073 • Tundra Green



- Innovativt flerfunktionsvindskydd.
- Snabb och verktygsfri borttagning när väl bashållarna har monterats på styret.
- Dubbla mugghållare.
- Redo för GPS-monteringsatts.

- Bakspeglar och belysning som tillval.
- Låg, hög eller extra hög vindruta krävs.
- Adaptersats för avsmalnande styrhandtag krävs för fordon med 28 mm avsmalnande styrhandtag av aluminium.
- Passar inte för T3-enheter

## Camo-dekaler för svart Deluxe-kåpa

(Illustration saknas)

Deluxe kåpa

■ 715002976 • Mossy Oak Break-Up Country Camo  
 ■ 715001684 • Next G-1 Vista Camo

- Camo-mönstret passar ditt camo-fordon perfekt.

## Adaptersats för avsmalnande styrhandtag

(Illustration saknas)

Deluxe kåpa

715002470

- Krävs för att installera Deluxe-kåpa på en Outlander X-TP och på fordon med 28 mm avsmalnande styrhandtag.



**Extra hög vindruta**

Deluxe kåpa

**715000936**

- 41 cm vindruta ger extra skydd mot väder och vind vid långfärder.
- För vindsydd och vintertillämpningar.
- Installeras och byts utan verktyg.

**Sats med hög vindruta**

Deluxe kåpa

**715001211**

- 28 cm hög, för vindsydd och vintertillämpningar.
- Installeras och byts utan verktyg.

**Låg vindruta**

Deluxe kåpa

**715001227**

- 15 cm vindruta som gör att fordonet ser sportigt ut samtidigt som du får ett skydd mot väder och vind samt möjlighet till riktad belysning.
- Installeras och byts utan verktyg.

**TILLBEHÖR****Extrabelysning till vindruta**

Deluxe kåpa

**715003115**

- Två premium LED-lampor för Deluxe-kåpan ger både ökad effekt och riktad belysning.
- 1 800 lumen.
- 2 x 10 W LED-strålkastarsats från Cree.
- Lång räckvidd på upp till 107 m, förbrukar mindre än 1 A per lampa.

**Deluxe-spegelsats**

Deluxe kåpa

**715002353**

- Bättre fästsystem.
- Brett synfält bakåt.
- Passar perfekt med Deluxe-kåpa.

**VINDRUTESATSER****Sats med extra hög vindruta**G2, G2L, G2S  
(utom X mr-modeller)**715003023**

- Gjord av polykarbonat med inbyggd fläkt för att reducera luftturbulensen och buller vid höga hastigheter för en tystare, jämnare tur.
- Snabb och verktygsfri borttagning när väl bashållarna har monterats på styret.
- Passar raka och avsmalnande styrhandtag.
- Förbättrad design för ökad styvhet.
- Styrskydd (709400939) krävs för XT- och Mossy Oak-modeller.
- 41 cm vindruta.
- För extra vindsydd och vintertillämpningar.

**Sats med hög vindruta**G2, G2L, G2S  
(utom X mr-modeller)**715006382**

- Gjord av polykarbonat med inbyggd fläkt för att reducera luftturbulensen och buller vid höga hastigheter för en tystare, jämnare tur.
- Snabb och verktygsfri borttagning när väl bashållarna har monterats på styret.
- Passar raka och avsmalnande styrhandtag.
- Förbättrad design för ökad styvhet.
- Styrskydd (709400939) krävs för XT- och Mossy Oak-modeller.
- 28 cm vindruta.
- För vindsydd och vintertillämpningar.

<b>Sats med låg vindruta</b>	G2, G2L, G2S (utom X mr-modeller)	<b>715003021</b>
	<ul style="list-style-type: none"> <li>Gjord av polykarbonat med inbyggd fläkt för att reducera luftturbulensen och buller vid höga hastigheter för en tystare, jämnare tur.</li> <li>Snabb och verktygsfri borttagning när väl bashållarna har monterats på styret.</li> <li>Passar raka och avsmalnande styrhandtag.</li> </ul>	<ul style="list-style-type: none"> <li>Förbättrad design för ökad styvhet.</li> <li>Styrskydd (709400939) krävs för XT- och Mossy Oak-modeller.</li> <li>15 cm vindruta.</li> <li>Gör att fordonet ser sportigt ut samtidigt som du får ett skydd mot väder och vind.</li> </ul>

## STYRSTÄNGER OCH SPEGLAR

<b>Handtagsskydd</b>	G2, G2L, G2S	<ul style="list-style-type: none"> <li> <b>715000525</b> • Svart/Gul</li> <li> <b>715000537</b> • Vit/Svart</li> <li> <b>715001706</b> • Svart/Svart</li> <li> <b>715000733</b> • Gul/Svart</li> <li> <b>715003811</b> • Can-Am Red/Svart</li> </ul>	<ul style="list-style-type: none"> <li> <b>715003812</b> • Manta Green/Svart</li> <li> <b>715003813</b> • Orange/Svart</li> <li> <b>715003814</b> • Octane Blue/Svart</li> <li> <b>715006117</b> • Squadron Green/Svart</li> <li> <b>715006118</b> • Viper Red/Svart</li> </ul>
	<ul style="list-style-type: none"> <li>Stabil formsprutad plastkonstruktion med Can-Am-logotyp.</li> <li>Med avtagbar topp för luftflödesjustering.</li> <li>Monteringsatts säljs separat.</li> </ul>		

<b>Handtagsskydd för passagerare</b>	G2 och G2L (endast MAX-modeller)	<b>715001669</b>
	<ul style="list-style-type: none"> <li>Dessa skydd passar perfekt runt passagerarhandtagen och ger ökad komfort vid körning.</li> <li>Lätt att installera och ta bort.</li> </ul>	

<b>Monteringsatts av aluminium för handtagsskydd</b>	G2, G2L, G2S	<b>715001378</b>
	<ul style="list-style-type: none"> <li>Lätt konstruktion i svart gjuten aluminium.</li> <li>Alla monteringsdetaljer ingår.</li> <li>Handtagsskydd säljs separat.</li> </ul>	

<b>Kort monteringsatts av aluminium för handtagsskydd</b>	G2, G2L, G2S	<b>715001379</b>
	<ul style="list-style-type: none"> <li>Lätt konstruktion i svart gjuten aluminium.</li> <li>Alla monteringsdetaljer ingår.</li> <li>Handtagsskydd säljs separat.</li> </ul>	

<b>Spegelsats för handtagsskydd</b>	Handtagsskydd	<b>860200080</b>
	<ul style="list-style-type: none"> <li>Passar inte med Monteringsatts av aluminium för handtagsskydd (715001378).</li> <li>Säljs parvis.</li> </ul>	

<b>Avsmalnande styrstäng i aluminium</b>	G2, G2L, G2S	<b>715000550</b>
	<ul style="list-style-type: none"> <li>22–28 mm avsmalnande styrstäng av 6061-T6-aluminium.</li> <li>Inklusive alla monteringsdetaljer, centralt styrskydd och överdrag.</li> </ul>	

**Xt-sats för handtagsskydd**

G2, G2L

**703100352**

- Inte kompatibel med handtag för lerkörning (715003053).

**Backspeglar – vänster 10 mm**

G2, G2L, G2S

**709400406**

- Synfält 13 cm x 8 cm.
- Matt ytfinish.
- Fäste med 10 mm gänga.
- Konsol (715000190) krävs för installation på DS 450.
- Konsol behövs inte för installation på Outlander och Renegade.

**Backspeglar – höger 10 mm***(Illustration saknas)*

G2, G2L, G2S

**709400523**

- Synfält 13 cm x 8 cm.
- Matt ytfinish.
- Fäste med 10 mm gänga.
- Konsol (715000190) krävs utom för fordon med broms på höger sida.

**Styrstångsmonterade backspeglar**

G2, G2L, G2S

**715005366**

- Justerbara styrstångsmonterade konvexa backspeglar.
- Den konvexa ytan ger bättre sikt med ett bredare synfält.
- Kräver ingen vindruta eller kåpa för montering.

# SÄTEN

**Förryggstöd**

G2 2015 och senare, G2L (MAX-modeller enbart, utom 6x6-modeller)

**715003942**

G2L (utom MAX-modeller)

**715003941**

G2 (utom 6x6- och MAX-modeller)

**715003940**

G2 (endast 6x6-modeller, utom Max)

**715003611**

- Ger föraren extra stöd som gör det mycket bekvämare att köra lite längre turer.
- Horisontellt justerbar för att matcha förarens längd och preferens.
- Monteras och låses säkert på plats på fordonet.

**Sats för passagerarsäte för Outlander Max**

G2 2015 och senare, G2L (endast MAX-modeller)

**715002373**

- Perfekt för att ersätta ett gammalt eller trasigt passagerarsäte.

**Slitstarkt sätesöverdrag**

G2, G2S, G2L

**715007212**

- Kraftigt material som täcker och skyddar sätet.
- Nötnings- och rivbeständigt.
- Monteras helt enkelt genom att sträckas runt originalsätet. Den elastiska delen håller överdraget säkert på plats.

# BUKSKYDD PLAST

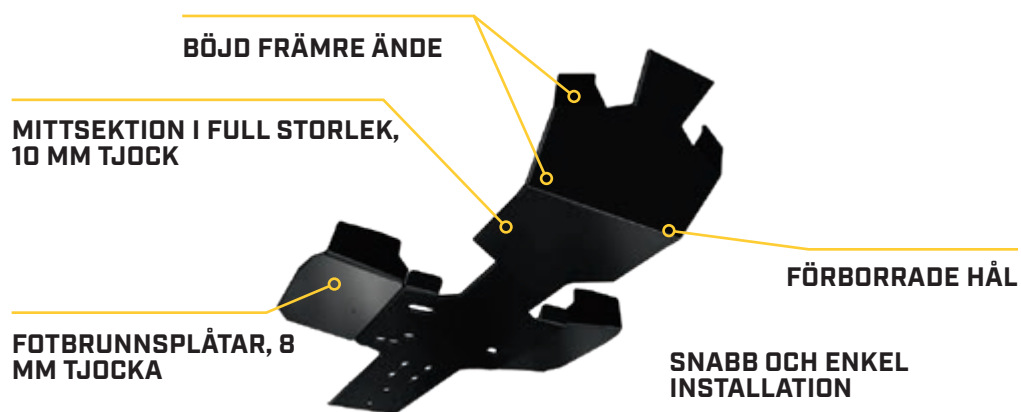

# BUKSKYDD I PLAST

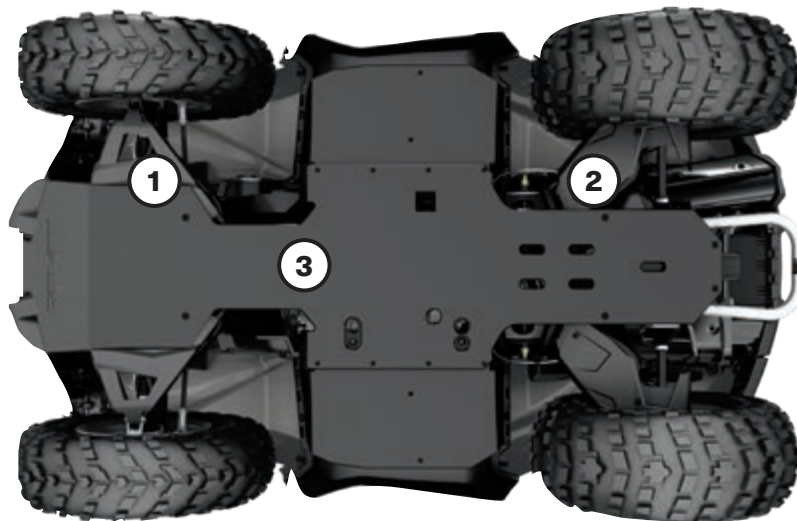

715003046

Våra plastskydd glider mjukt och tyst över hinder och erbjuder fantastiskt skydd i grov terräng. De är gjorda av tjock, nötningsresistent termoformad polyeten med hög molekylvikt (HMWPE).

- Lättare än aluminium.

Skaffa en sats med fullt skydd eller individuella skydd för sig	OUTLANDER	OUTLANDER MAX	OUTLANDER 6X6	G2, G2S	G2L	G2L MAX
<b>ENSTAKA BUKSKYDD I PLAST</b>						
① SKYDD FÖR A-ARM G2	715002924	715002924	715002924	715002924	—	—
② LÄNKARMSSKYDD G2	715002925	—	715002925	715002925	—	—
③ BUKSKYDD I PLAST G2	715006019	715006020	715005290 715005320 (MAX)	—	715006115	715006116

# HMWPE HASPLÅTAR

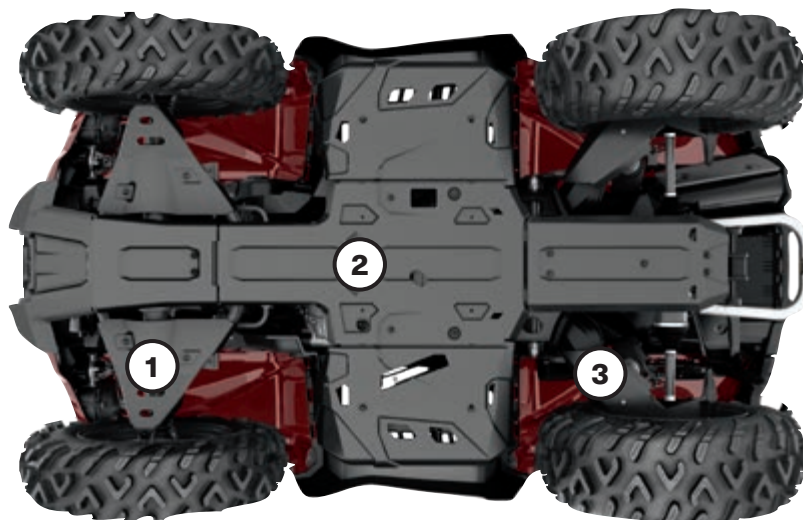

Våra plastskydd glider mjukt och tyst över hinder och erbjuder fantastiskt skydd i grov terräng. Gjorda av 6 mm tjock nötningsresistent värmeformad polyeten med hög molekylvikt (HMWPE).

- Lättare än aluminium.
- Överlägsen resistens mot spänningssprickor.
- Hög stötresistens.

OUTLANDER, RENEGADE									
		G2				G2L		G2S	
2016 OCH TIDIGARE		2017-2018		2019 OCH SENARE				2017-2018-MODELLER	2019 OCH SENARE
Utom MAX- och X mr 1000R-modeller	Endast MAX- och X mr 1000R-modeller	Utom Max- och X mr 1000R-modeller	Endast MAX- och X mr 1000R-modeller	Utom MAX- och X mr 1000R-modeller	Endast MAX- och X mr 1000R-modeller	Utom MAX-modeller	Endast MAX-modeller		

## BUKSKYDDSSATS AV HMWPE

715004214	715004215	715004209	715004210	715004806	715004807	715004211	715004212	715004213	715004809
-----------	-----------	-----------	-----------	-----------	-----------	-----------	-----------	-----------	-----------

## ENSTAKA BUKSKYDD I HMWPE

① Skydd för A-arm	715002924	715002924	715002924	715002924	715004822	715004822	715002924	715002924	715002924	715004822
② Buktskyddsplåtar <i>Fotbrunnsdel inte kompatibel med Renegade X mr</i>	715002926	715002927	715002926	715002927	715002926	715002927	715002928	715002929	715002974	715002974
③ Länkmassskydd	715002925	715002925	715003466	715003466	715004823	715004823	715003466 (endast 2015-till 2020-modeller)	715003466 (endast 2015-till 2020-modeller)	715003466	715004823

# BUKSKYDD I ALUMINIUM

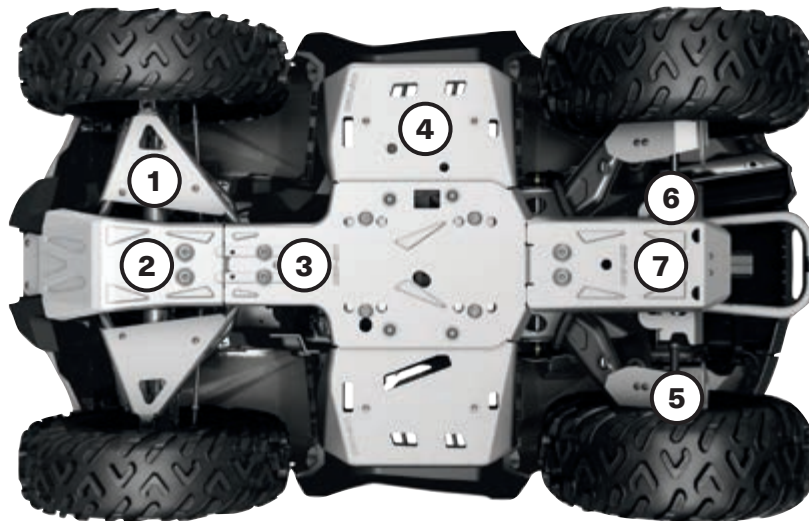

För största hållbarhet och styrka är alla våra aluminiumbuckskydd tillverkade av aluminiumlegeringen 5052 H32 med hög hållfasthet och 4,5 mm tjocklek.

- Överlägsen varaktighet.
- Hög hållfasthet.

OUTLANDER							
G2						G2L	
2016 OCH TIDIGARE		2017-2018		2019 OCH SENARE		VALFRITT ÅR	
Utom MAX- och X mr 1000R-modeller	Endast MAX- och X mr 1000R-modeller	Utom MAX- och X mr 1000R-modeller	Endast MAX- och X mr 1000R-modeller	Utom MAX- och X mr 1000R-modeller	Endast MAX- och X mr 1000R-modeller	Utom MAX-modeller	Endast MAX-modeller

## BUKSKYDDSSATS AV ALUMINIUM

715002137	715002138	715004197	715004198	715004804	715004805	715004199	715004200
-----------	-----------	-----------	-----------	-----------	-----------	-----------	-----------

## ENSTAKA BUKSKYDD I ALUMINIUM

① <b>A-arm</b> <i>Skydd</i>	715001667	715001667	715001667	715001667	715004820	715004820	715001667	715001667
② <b>Främre bukskydd</b>	715000926	715000926	715000926	715000926	715000926	715000926	715001906	715001906
③ <b>Centralt bukskydd</b>	715002078	715002078	715002078	715002078	715002078	715002078	715002078	715002078
④ <b>Skyddsplåtar för fotbrunn</b>	715000922	715000922	715000922	715000922	715000922	715000922	715000922	715000922
⑤ <b>Länkarmsskydd</b>	—	—	715003741	715003741	715004821	715004821	715003741 (endast 2015- till 2020-modeller)	715003741 (endast 2015- till 2020-modeller)
⑥ <b>Bakre differentialskydd</b>	715000920	715000920	715000920	715000920	715000920	715000920	715000920	715000920
⑦ <b>Bakre hasplåt</b>	715002028	715002029	715002028	715002029	715002028	715002029	715002028	715002029

# BUKSKYDD I ALUMINIUM

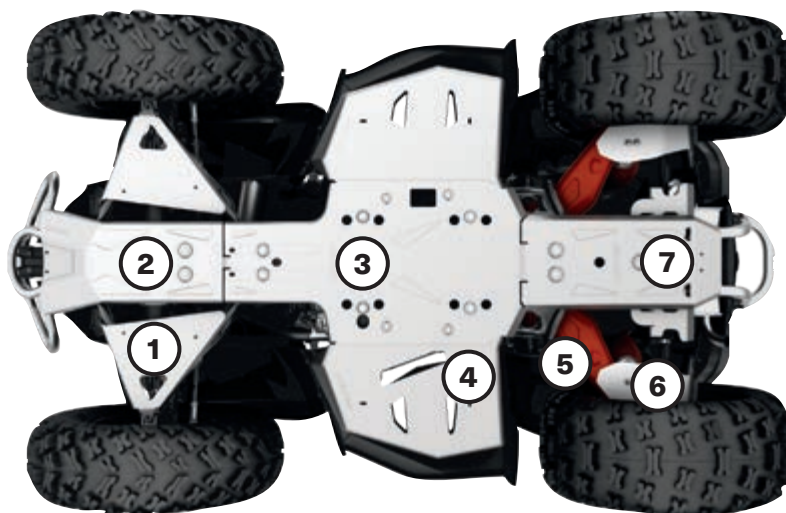

För största hållbarhet och styrka är alla våra aluminiumbuckskydd tillverkade av aluminiumlegeringen 5052 H32 med hög hållfasthet och 4,5 mm tjocklek.

- Överlägsen varaktighet.
- Hög hållfasthet.

	RENEGADE		
	G2S		
	2016 OCH TIDIGARE	2017-2018	2019 OCH SENARE
<b>BUKSKYDDSSATS AV ALUMINIUM</b>			
<i>Inte för X mr-modeller</i>	715002139	715004201	715004808
<b>ENSTAKA BUKSKYDD I ALUMINIUM</b>			
② Skydd för A-arm	715001667	715001667	715004820
② Främre buckskydd	715000925	715000925	715000925
③ Centralt buckskydd	715002078	715002078	715002078
④ Skyddsplåtar för fotbrunn <i>Inte för X mr-modeller</i>	715001359	715001359	715001359
⑤ Länkmasskydd		715003741	715004821
⑥ Bakre differentialskydd	715000920	715000920	715000920
⑦ Bakre hasplåt	715002028	715002028	715002028



# BUKSKYDD I HMWPE OCH ALUMINIUM

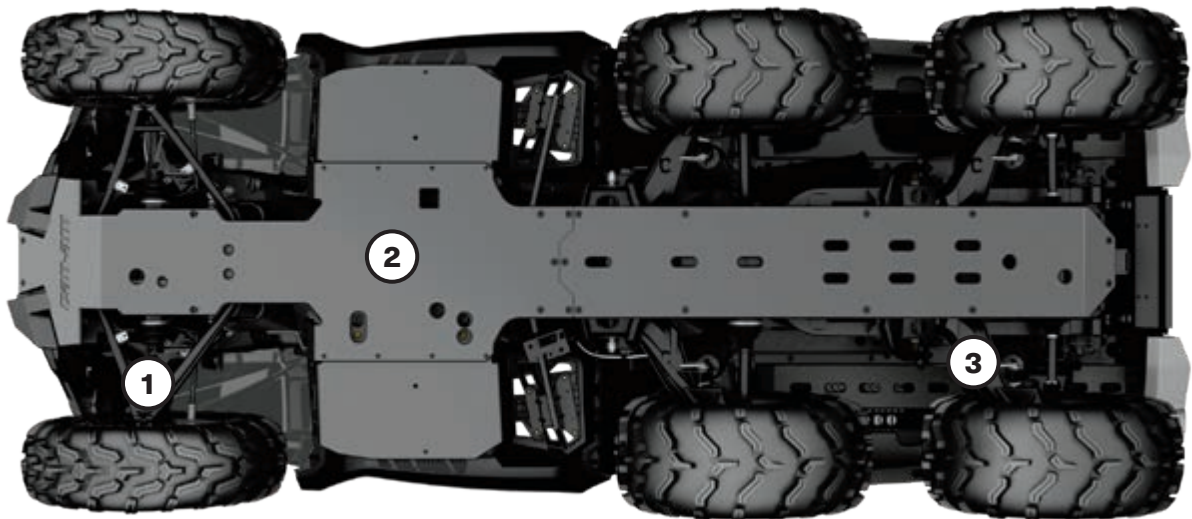

Våra plastskydd och aluminiumskydd glider mjukt och tyst över hinder och erbjuder fantastiskt skydd i grov terräng.

## HMWPE

Gjorda av 6 mm tjock nöttningsresistent värmeformad polyeten med hög molekylvikt (HMWPE).

- Lättare än aluminium.
- Överlägsen resistens mot spänningssprickor.
- Hög stötresistens.

## ALUMINIUM

Gjorda av 4,5 mm tjock 5052 H32 aluminiumlegering med hög hållfasthet.

- Överlägsen varaktighet.
- Hög hållfasthet.

	OUTLANDER 6X6			
		G2 6x6		G2L 6x6
	2016 OCH TIDIGARE	2017-2018	2019 OCH SENARE	VALFRITT ÅR
<b>ENSTAKA BUKSKYDD I HMWPE</b>				
① <b>HMWPE-skydd för A-arm</b>	715002924	715002924	715004822	715002924
② <b>Heltäckande HDPE-bukskydd</b>	715005290 (Utom MAX)	715005290	715005290 (Utom MAX)	715005259 (Endast MAX)
	715005320 (Endast MAX)	715005320	715005320 (Endast MAX)	
③ <b>Länkmasskydd i HMWPE</b>	715002925	715003466	715004823	715003466 (Endast 2020-modeller och tidigare)
<b>ENSTAKA BUKSKYDD I ALUMINIUM</b>				
① <b>Aluminiumskydd för A-arm</b>	715001667	715001667	715004820	715001667
② <b>Heltäckande aluminiumbukskydd</b>				
③ <b>Länkmasskydd av aluminium</b>		715003741	715004821	715003741 (endast 2015- till 2020-modeller)

# STÖTFÅNGARE OCH SKYDD

## STÖTFÅNGARE

### Expedition främre stötfångare

G2, G2L (utom X mr-modeller)

**715007233**

- Kraftig konstruktion av profilerade stålrör med diameter 3,8 cm för extra skydd av fordonets front.
- Skyddar utan att vara i vägen för fordonets strålkastare.
- Integrerade strålkastarfästen för belysning.
- In- och utvändigt rostskyddsbeläggning med slitstark pulverlackering.

### Expedition bakre stötfångare

G2, G2L (utom X mr-modeller)

**715007234**

- Kraftig konstruktion av profilerade stålrör med diameter 3,8 cm för extra skydd av fordonets bakre del.
- Skyddar utan att vara i vägen för fordonets bakljus.
- In- och utvändigt rostskyddsbeläggning med slitstark pulverlackering.
- För G2 bas och DPS bakre stötfångarinstallation krävs 705008164 och 705008165.

### XT främre stötfångare

G2

**715004837**

- Ger extra skydd mot hinder.
- Kraftig och tålig, kan tillföras på en Outlander basmodell för att göra fordonet till en XT-modell.
- Standard på XT-, XT-P-, Mossy Oak- och Limited-modeller.
- Stor rörkonstruktion med strukturerad svart finish och metallhorn.

### XT bakre stötfångare

G2

**715004920**

- Ger extra skydd mot hinder.
- Kraftig och tålig, kan tillföras på en Outlander basmodell för att göra fordonet till en XT-modell.
- Standard på XT-, XT-P-, Mossy Oak- och Limited-modeller.
- Stor rörkonstruktion med strukturerad svart finish och metallhorn.

### XT främre stötfångare

G2L

**715001910**

- Kompatibel med vinsch.
- Stor rörkonstruktion.
- Skyddar fordonet mot hinder.
- Standard på XT-modeller.

### XT bakre stötfångare

G2L

**715001911**

- Stor rörkonstruktion.
- Skyddar fordonet mot hinder.
- Standard på XT-modeller.

### Extreme främre stötfångare

G2

**715001286\***

G2L

**715004279**

- Extremt kraftigt konstruerad.
- Ger extra skydd för fordonets front.
- Kompatibel med XT främre stötfångare.
- Passar med Apache™ 360 drivbandssystem (med sidopanelerna borttagna).
- Inte kompatibel med modeller i T-kategorin.

*\*Inte kompatibel med främre dragkrok.*

<b>Komplett Rancher-skyddsats</b>	G2, G2L (utom X mr- och 6x6-modeller)	<b>715003463</b>
	<ul style="list-style-type: none"> <li>▪ Dessa robusta stötfångare och stänkskärmskydd är designade för dubbla syften: att skydda din ATV och allt som kommer i dess väg och att förhöja dess utseende.</li> <li>▪ Dessa skydd, resistenta och designade med ett robust utseende erbjuder tillsammans främre, bakre och sidoskydd för fordonet vid användning inom jordbruk, boskapsskötsel, skogsbruk etc.</li> <li>▪ Förlängningar för karossidoskydd (715003460) krävs för montering på MAX-modeller.</li> <li>▪ Satsen inkluderar: <ul style="list-style-type: none"> <li>– Rancher främre stötfångare (715003461).</li> <li>– Rancher bakre stötfångare (715003462).</li> <li>– Karossidoskydd (715003459).</li> </ul> </li> </ul>	Inte kompatibel med modeller i T-kategorin.

<b>Rancher främre stötfångare</b>	G2, G2L (utom X mr-modeller)	<b>715003461</b>
	<ul style="list-style-type: none"> <li>▪ Tack vare det nedsänkta fronskyddet och skyddsplåtarna kan ATV:n användas bland boskap utan risk för skador på djur eller fordon.</li> <li>▪ Det platta frampartiet kan användas för att fösa boskap eller skjuta på lättare föremål, t.ex. för att stänga en grind.</li> <li>▪ Heltäckande fronskydd ger extra skyddslager för strålkastarna och kylaren.</li> <li>▪ In- och utvändigt rostskyddsbeläggning och slitstark pulverlackering.</li> <li>▪ Passar inte med bandsatser, plogar eller främre draganordning.</li> <li>▪ Inte kompatibel med modeller i T-kategorin.</li> </ul>	

<b>Rancher bakre stötfångare</b>	G2, G2L (utom 6x6-modeller)	<b>715003462</b>
	<ul style="list-style-type: none"> <li>▪ Idealisk för användning av ATV:n bland boskap utan risk för skador på djur eller fordon.</li> <li>▪ Ger ett extra skyddslager för baklyktorna.</li> <li>▪ In- och utvändigt rostskyddsbeläggning och slitstark pulverlackering.</li> <li>▪ Inte kompatibel med drivbandssystem.</li> <li>▪ Inte kompatibel med modeller i T-kategorin.</li> </ul>	Inte kompatibel med modeller i T-kategorin.

<b>Renegade Extreme främre stötfångare</b>	G2S	<b>715002469</b>
	<ul style="list-style-type: none"> <li>▪ Ger extra skydd för fordonets front.</li> <li>▪ Krävs som monteringsfäste för toppmonterad kylare (715001929).</li> </ul>	

## SKYDD

<b>Karossidoskydd</b>	G2, G2L, med Rancher-stötfångare (utom X mr- och 6x6-modeller)	
	G2 med XT-stötfångare (utom 6x6-modeller)	<b>715003459</b>
	G2L med XT-stötfångare (utom X mr- och 6x6-modeller)	<b>715004940*</b> <b>715003614</b>
	<ul style="list-style-type: none"> <li>▪ Robust stänkskärmskydd designat för dubbla syften: att både skydda din ATV och förhöja dess utseende.</li> <li>▪ Detta stänkskärmskydd, resistent och designat med ett robust utseende erbjuder fullt sidoskydd för farm-, ranch- och skogstillämpningar.</li> <li>▪ Kraftigt stålörskonstruktion med 3 cm diameter, in- och utvändigt rostskyddsbeläggning och slitstark pulverlackering.</li> <li>▪ Inte kompatibelt med självrensande fotbrunn.</li> <li>▪ För installation krävs främre och bakre XT-stötfångare eller främre och bakre Rancher-stötfångare.</li> <li>▪ Förlängningar för karossidoskydd (715003460) krävs för montering på MAX-modeller.</li> </ul>	<i>*Inte kompatibelt med främre och bakre Rancher-stötfångare.</i>

<b>Förlängningar för karossidoskydd</b> (Illustration saknas)	G2, G2L (endast MAX-modeller)	<b>715003460</b>
	<ul style="list-style-type: none"> <li>▪ Den här specialutformade förlängningen för karossidoskyddet är speciellt tillverkad för att problemfritt passa utseendet hos Outlander MAX-modellerna.</li> </ul>	

<b>Stänkskydd</b>	G2 (med ordinarie stänkskärmsbreddare)	<b>715007089</b>
	<ul style="list-style-type: none"> <li>▪ Skyddar lastutrymmet mot lera och skräp, och skyddar släp eller bakomvarande fordon.</li> <li>▪ Förhöjer fordonets utseende.</li> <li>▪ Kräver ordinarie stänkskärmsbreddare.</li> <li>▪ Säljs parvis.</li> </ul>	

<b>Stänkskämsbreddare</b>	G2 2012-2018 (utom med 30-tums däck) (utom 6x6-modeller)	<b>715001764*</b>
	G2 2019 och senare (med 30-tums däck) (utom 6x6-modeller)	<b>715004250**</b>
	G2L	<b>715001909***</b>
	G2L europeiska fordon endast 2015 och senare	<b>715004487</b>



- Sats utformat för att ge extra skydd mot smuts och skräp, ett måste om du gillar att köra i lera.
- Gjorda av injicerad plast som passar fordonets stänkskärmar som en handske.
- Ger fordonet ett extra tufft, coolt utseende.
- Inkluderar breddning för främre och bakre stänkskärmar och allt som behövs för monteringen.

\*Ordinarie på G2-modeller 2019 och senare (utom X mr-modeller).

\*\*Standard på G2 X mr 1000R.

\*\*\*Inte kompatibla med europeiska fordon.

<b>Förlängningar för skärmbreddare</b>	G2 (utom 6x6-modeller)	<b>715005111*</b>
	G2L	<b>715003615**</b>



- Skydda både dig och fordonet från skräp i terrängen som kan stänka upp när du kör, tack vare dessa extra stora förlängda skärmbreddare, som också inkluderar stänkskärmar för extra skydd mot snö och lera, i synnerhet vid användning av bandsatser.
- Tillverkade av polyeten med hög molekylvikt (HMWPE) för extra nötningsresistens.
- Inkluderar främre och bakre förlängningar.

\*Måste användas med stänkskämsbreddare för G2 (715001764).

\*\*Måste användas med stänkskämsbreddare för G2L (715001909).

<b>Stänkskämsbreddare</b>	G2S (utom X mr-modeller)	<b>705012695</b>
---------------------------	--------------------------	------------------



- Inbyggda breddare för stänkskärmarna som ger fordonet ett sportigt utseende och skyddar från vatten och lera.
- Inkluderar breddning för främre och bakre stänkskärmar och allt som behövs för monteringen.

<b>Skyddsror för lastflak</b>	G2 (endast 6x6-modeller)	<b>715002030</b>
-------------------------------	--------------------------	------------------



- Lättmonterade skydd för 6x6-flakets sidor.
- Skyddar flakets utvändiga plastkomponenter mot stenar, träd och andra hinder vid körning på trånga platser eller när flaket lastas.

<b>Skyddsror för lastflak</b>	G2L (endast 6x6-modeller)	<b>715005266</b>
-------------------------------	---------------------------	------------------



- Lättmonterade skydd för 6x6-flakets sidor.
- Skyddar flakets utvändiga plastkomponenter mot stenar, träd och andra hinder vid körning på trånga platser eller när flaket lastas.

# BELYSNING OCH EL

<b>Kombinerad handtags- och tumgreppsvärmare</b>	G2, G2L, G2S (utom 2020 och senare modeller utrustade med 850-motor och 2019 och senare modeller med 1000R-motor, modeller i T-kategorin)	<b>715003250</b> Inte kompatibel med intelligent Throttle Control (ITC)
	G2, G2L, G2S (2020 och senare modeller utrustade med 850-motor och 2019 och senare modeller med 1000R-motor, modeller i T-kategorin)	<b>715008739*</b> Kompatibel med intelligent Throttle Control (ITC)
<ul style="list-style-type: none"> <li>• LED-dimmer underlättar avläsning av temperaturinställningar.</li> <li>• 4 temperaturinställningar med individuella kontroller för tummar och grepphandtag.</li> <li>• Återgår till tidigare värmeinställning.</li> </ul>		<ul style="list-style-type: none"> <li>• Avstängning med en tryckning.</li> <li>• Kablage krävs för installation på G2L-modeller enbart.</li> </ul>
*Flyttningsfäste (715007619) krävs för installation på modeller i T-kategorin och G2L XU (INTL-modeller).		
<b>Kablage</b> (Illustration saknas)	G2L	<b>710004567</b>
• Krävs för installation av kombinerad handtags- och tumgreppsvärmare.		
<b>Uttag för uppvärmt visir</b>	G2, G2L	<b>715001246</b>
	<ul style="list-style-type: none"> <li>• Strategiskt placerat på fordonet för bibehållen rörelsefrihet.</li> <li>• Valfritt visiruttag för imfri körning.</li> <li>• Snabb och enkel montering.</li> <li>• Säljs per styck.</li> <li>• Uppvärmtd visir ingår inte.</li> </ul>	
<b>Eluppvärmda passagerarhandtag och eluttag för visir</b>	G2, G2L (endast MAX-modeller)	<b>715001926</b>
	<ul style="list-style-type: none"> <li>• Ersätter ordinarie passagerarhandtag.</li> <li>• Dubbel temperaturinställning för passagerarhandtag i sätets armstöd med 3 zoner.</li> <li>• Uttag för visiruppvärmning i sätets armstöd.</li> </ul>	
<b>USB eluttagssats</b>	G2, G2L, G2S	<b>219400510</b>
	<ul style="list-style-type: none"> <li>• Laddar dina elektroniska apparater under körning* (smarttelefon, MP3, värmeutrustning, osv.).</li> <li>• Dubbla USB-portanslutningar.</li> <li>• Eluttaget kan inte ladda alla apparattyper under körning.</li> </ul>	
<b>Uppvärmtd säte</b>	G2, G2S, G2L	<b>715007211</b>
	<ul style="list-style-type: none"> <li>• 25 W värmare för sätet för frostfri körkomfort.</li> <li>• Endast en temperatur.</li> <li>• Endast eluppvärmd dyna och elkablage.</li> <li>• Slitstarkt sätesöverdrag (715007212) krävs för monteringen.</li> </ul>	
<b>Motorvärmare</b>	<b>605154278</b> <b>715002043</b>	
<ul style="list-style-type: none"> <li>• Outlander 500 / 570 / 650 / 800 (G1/G2)</li> <li>• Outlander 1000 (G2)</li> </ul>		

<b>Hållare för elektronisk enhet</b>	G2, G2L (utom 6x6- och X mr-modeller)	<b>715004919</b>
	<ul style="list-style-type: none"> <li>• Robust formsprutad polypropen garanterar perfekt passform och enkel montering.</li> <li>• Den justerbara enheten kan användas för de flesta surfplattor och smarttelefoner som mäter mellan 7,5 cm (2,9") och 13,0 cm (5,1") med eller utan fodral.</li> <li>• Inbyggd förvaring på 2,1 liter.</li> </ul>	<ul style="list-style-type: none"> <li>• Uttag så att laddningskabeln kan dras genom locket.</li> <li>• Möjlighet att flytta 12 V-uttaget eller installera ett USB-uttag i förvaringsutrymmet (USB-uttag säljs separat).</li> <li>• Inte kompatibel med vindrutor eller snorkelsats.</li> </ul>
<b>9 cm LED-lampor för varselljus (2 x 14 W)</b>	G2, G2L	<b>715003666</b>
	<ul style="list-style-type: none"> <li>• 14W LED-lampor som ger 1 260 lumen vardera.</li> <li>• Sex högeffektiva LED-lampor i en robust formgjuten aluminiumhållare.</li> <li>• Med 2 fästpunkter – om en fästpunkt upphör att fungera på grund av en kollision kan man rotera till nästa kanalpunkt och återmontera lampan.</li> </ul>	<ul style="list-style-type: none"> <li>• Säljs parvis.</li> <li>• EU-godkänd.</li> <li>• Spotlightglas för smal och lång spridning av ljusstrålen, idealiskt vid körning i högre hastigheter.</li> <li>• Expedition främre stötfångare (715007233) och belysningskabel (715007275) krävs för installation.</li> </ul>
<b>9 cm LED-strålkastarlampor (2 x 14 W)</b>	G2, G2L	<b>715003665</b>
	<ul style="list-style-type: none"> <li>• 14W LED-lampor som ger 1 260 lumen vardera.</li> <li>• Sex högeffektiva LED-lampor i en robust formgjuten aluminiumhållare.</li> <li>• Med 2 fästpunkter – om en fästpunkt upphör att fungera på grund av en kollision kan man rotera till nästa kanalpunkt och återmontera lampan.</li> </ul>	<ul style="list-style-type: none"> <li>• Säljs parvis.</li> <li>• EU-godkänd.</li> <li>• Flodreflektor för bred spridning av ljusstrålen, idealiskt för arbetstillämpningar som plogning eller i kurvor, dammiga eller dimmiga körförhållanden.</li> <li>• Expedition främre stötfångare (715007233) och belysningskabel (715007275) krävs för installation.</li> </ul>
<b>25 cm tvåradig LED-ljusramp (60 watt)</b>	G2, G2L	<b>715002933</b>
	<ul style="list-style-type: none"> <li>• Utrustad med 12 5W Cree LED-lampor.</li> <li>• 5 400 lumen.</li> <li>• Robusta och vattentäta.</li> <li>• Ger mycket effekt för sin storlek.</li> </ul>	<ul style="list-style-type: none"> <li>• EU-godkänd.</li> <li>• Expedition främre stötfångare (715007233) och belysningskabel (715007275) krävs för installation.</li> </ul>
<b>Belysningskabel</b> <i>(Illustration saknas)</i>	G2, G2L	<b>715007275</b>
<ul style="list-style-type: none"> <li>• Krävs för att installera 25 cm, 38 cm enkla och tvåradiga LED-ljusrampar samt 10 cm runda LED-lampor.</li> </ul>		
<b>Bluetooth högtalarramp för styret från Mtx</b>	G2, G2L, G2S	<b>219400840</b>
	<ul style="list-style-type: none"> <li>• Bluetooth-högtalare med oslagbart praktisk fingertoppskontroll.</li> <li>• Robust IP66-klassad väderbeständig högtalare utformad för utomhusbruk.</li> <li>• Kvalitetss ljud med 150 watts effekt.</li> <li>• Sömlös integrering och användning från Bluetooth-aktiverade enheter.</li> </ul>	<ul style="list-style-type: none"> <li>• Inkluderar ingång, jord- och tändledningar, plus aux-ingång och en 8,89 cm anslutningskabel.</li> <li>• Passar inte med XT-sats för handtagsskydd.</li> <li>• EU-godkänd.</li> </ul> <p><i>Obs: Vi rekommenderar användning av formaten 320 Kbps MP3 – 192-256 Kbps AAC eller AIFF, WAV för att matcha högtalarens potential. Mer komprimerade format innebär troligen försämrad ljudkvalitet.</i></p>
<b>Monteringsats för strålkastare</b>	G2, G2L, G2S	<b>715004274</b>
	<ul style="list-style-type: none"> <li>• Inklusive multifästen för montering på rör av varierande dimension: 19 mm till 38 mm.</li> <li>• Krävs för installation av 5 cm fyrkantiga LED-lampor (2 x 10 W).</li> <li>• Satsen innehåller rörklämmor och elkablage.</li> </ul>	
<b>Baja Designs helljussats</b>	G2	<b>715004284</b>
	<ul style="list-style-type: none"> <li>• Tack vare snabb montering och plug-and-play-anslutning på helljusstrålkastarnas ordinarie plats är det en barnlek att uppgradera från standardhelljusen till Baja Designs ljusstarka Squadron Pro LED-strålkastare.</li> <li>• Med 4 LED-lampor från Cree per strålkastare som ger 4 900 lumen och 40 watt.</li> <li>• Körnings-/kombinationsljusmönster ger en jämn blandning av ljus för belysning såväl nära som på avstånd.</li> <li>• Inte EU-godkänd</li> </ul>	

**5 cm fyrkantiga LED-lampor (2 X 10 watt)**

G2, G2L, G2S

**715004293**



- 2 x 900 lumen 10 W LED-strålkastarsats från Cree.
- Lång räckvidd på upp till 107 m, förbrukar mindre än 1 A per lampa.
- Monteringsatts för strålkastare krävs för installation.
- Inte EU-kompatibel.

**Extrabelysning till vindruta**

Deluxe kåpa

**715003115**



- Två premium LED-lampor för Deluxe-kåpan ger både ökad effekt och riktad belysning.
- 1 800 lumen.
- 2 x 10 W LED-strålkastarsats från Cree.
- Lång räckvidd på upp till 107 m, förbrukar mindre än 1 A per lampa.

**RAM<sup>1</sup> LED-spotlight**

G2, G2L, G2S

**710005423**



- Kraftig 9 W LED-strålkastare på 540 lumen standardutrustad med gummiklätt dubbelt kullsystem med 2,5 cm diameter.
- Inte EU-kompatibel.

**Varselljus för mittkonsol**

G2S (utom X mr)

**715000691**



- Monteras på mittkonsolens ovansida.
- Förhöjer fordonets utseende.

**Batteriladdare/underhållsladdare**

**715005061**



- Håller blysyrbatterier uppladdade under förvaring.
- Laddar och underhållsladdar småbatterier.
- Mikroprocessorstyrd flerstegsladdning för ökad exakthet, säkerhet och batterilivslängd.
- Automatisk detektering av 6- eller 12-voltsbatterier.
- Polaritetsskydd hjälper till att skydda batteri och laddare från skador.
- Automatisk spänningsdetektering.
- Tryck på displayknappen för att se laddningsförloppet.
- Innehåll: 3 A batteriladdare, klämadapter, DC-adapter, 61 cm säkrat och väderskyddat kablage, bruksanvisning.
- Amerikansk kontakt (110 V).
- Inte till salu i Europa.

**Starthjälpbatteri**

**715005062**



- IPX3 vattenintrångsskyddade och stängda anslutningsutgångar.
- 4 LED-batteriindikatorer för enkel avläsning av batteriladdningsnivån.
- Kompakt design, passar bekvämt i ryggsäcken, handskfacket eller valfritt förvaringsutrymme.
- 2,4 A + 1 A/5 V USB-portar för snabb uppladdning av alla USB-enheter.
- Smart kabel skyddar mot omvänd polaritet, kortslutning, låg spänning, hög temperatur och omvänd laddning.
- Inbyggt LED-ljus (3 lägen).
- Innehåll: 300CA starthjälpbatteri, SA858 smartkabelklämma, MC-USB-till-USB-laddningskabel, väska, instruktionsbok.
- Inte till salu i Europa.

**C-TEK-laddare**

**860200997**



- CTEK som tillverkar marknaden smartaste batteriladdare, har tagit fram en BRP-specifik laddare för alla BRP:s produkter.
- Laddaren är byggd för krävande arktiska förhållanden.
- Kontakta din lokala återförsäljare för mer information.

## Batterikabel för snabbanslutning

715005408



- Anslut och ladda snabbt och enkelt olika enheter med batteriladdaren.
- Ingår i Batteriladdare/underhållsladdare (715005061).
- Säljs per styck.
- Inte till salu i Europa.

## Batterikabel för snabbanslutning med batteriindikator

715006055



- Anslut och ladda snabbt och enkelt olika batterier med batteriladdaren.
- LED-indikator med 3 färger ger konstant indikation av batteriskick.
- Säljs per styck.
- Inte till salu i Europa.

Garmin<sup>†</sup> Montana<sup>†</sup> 680t GPS

G2, G2L, G2S

715002830 • USA

715003456\* • Europeisk version



- Robusta, vattentäta Montana 680T är skyddad mot väder och vind.
- 10,2 cm (4 tum) pekskärmssdisplay med dubbel orientering som är läsbar i solsken och handskvänlig ger klara färger och högupplösta bilder.
- Automatisk geotagning av foton med 8 megapixelkamera med autofokus.
- Spårar både GPS- och GLONASS-satelliter för ökad positionering och oftast snabbare positionsbestämelse.
- Förloadade TOPO-kartor plus 1 års abonnemang på BirdsEye Satellite-bilder.
- 3-axlig kompass med barometrisk höjdmätare.
- Specifik GPS-hållare ingår (fordonsmonteringsatts krävs).
- Förloadad karta för USA ingår.

\*EU-godkänd.

\*Inkluderar förloadade rekreationskartor för Europa.

GPS RAM<sup>†</sup>-hållare för styret

G2, G2L, G2S

715001985



- Smidigt fäste för montering av Garmin Montana GPS (ingår ej) på styret.

## Digitalkodat stöldskyddssystem (D.E.S.S.) Grön nyckel

G2, G2S (2018 och senare)

710005232



- Genom denna stöldskyddsteknik sätts nyckeln med digitalkodat stöldskyddssystem (D.E.S.S.) enkelt i fordonet för smidiga och snabba starter varje gång.
- Nyckeln kommunicerar trådlöst med fordonet, som bara startar om nyckelkoden matchar just ditt fordon – så du kan känna dig helt trygg.
- Den programmerbara D.E.S.S.-nyckeln kan också programmeras med 3 lägen:
  - Arbetsläge: Begränsar fordonets hastighet till 40 km/h men begränsar inte motorns vridmoment.
  - Normalt läge: Begränsar fordonets hastighet till 70 km/h och motorns vridmoment med 50 %.
  - Prestandaläge: Inga begränsningar.

## VINSCHAR

## CAN-AM HD-VINSCHAR

## Can-Am HD 2500-vinsch

G2, G2L

715006414



G2, G2L (endast 2022 T-kategori-modeller) och G2L XU (endast INTL 2022-modell)

715008140

- Robust linstyrning med fyra rullar.
- Ergonomiskt kopplingshandtag.
- Robusta drev och bussningar helt i stål ger ökad dragkraft och längre hållbarhet.
- Automatisk 100 % broms för lathållning.
- Inkapslad solenoid för skydd i alla väder.
- Kabelansluten fjärrkontroll säljs separat.
- Lättinstallerade kablar och fästen.
- Väderbeständig omkopplare på styret.
- Högsta draglast 1 134 kg.
- 15,2 m stålvarer med 4,8 mm diameter.
- EU-godkänt.
- Elkablage (715002453) krävs för G2L.



## Can-Am HD 3500-vinsch



G2, G2L

715006415

G2, G2L (endast 2022 T-kategori-modeller) och G2L XU (endast INTL 2022-modell)

715008137

- Robust linstyrning med fyra rullar.
- Ergonomiskt kopplingshandtag.
- Robusta drev och bussningar helt i stål ger ökad dragkraft och längre hållbarhet.
- Automatisk 100 % broms för lasthållning.
- Inkapslad solenoid för skydd i alla väder.
- Kabelansluten fjärrkontroll säljs separat.
- Lättinstallerade kablar och fästen.
- Väderbeständig omkopplare på styret.
- Högsta draglast 1 588 kg.
- 15,2 m stålvarjer med 4,8 mm diameter.
- EU-godkänt.
- Elkablage (715002453) krävs för G2L.

WARN<sup>®</sup> VRX-VINSCHAR

## WARN VRX 25-vinsch



G2, G2L, G2S

715006107

G2, G2L, G2S (endast 2022 T-kategori-modeller) och G2L XU (endast INTL 2022-modell)

715008141

- Extrem IP68-klassad vattentät kapsling utestänger väder och vind.
- Hållbar konstruktion helt i metall.
- Svart pulverlackerad ytfinish och fästen i rostfritt stål för korrosionsbeständighet.
- Robust ny kopplingsdesign baserad på över 70 års WARN 4WD navläsexpertis.
- Kontrolleras med vippbrytare monterad på styret.
- Broms för lasthållning för överlägsen kontroll.
- Jämn och pålitlig trestegs planetväxel helt i metall.
- Begränsad livslängdsgaranti (mekanisk), 3 års garanti (elektrisk).
- Högsta draglast 1 134 kg.
- 15 m stålvarjer med 4,8 mm diameter.
- Linstyrningsrullar.
- Elkablage (715002453) krävs för installation.
- Monteringsplatta för vinsch krävs för G2S.
- EU-godkänt.

## WARN VRX 35-vinsch



G2, G2L, G2S

715006108

G2, G2L, G2S (endast 2022 T-kategori-modeller) och G2L XU (endast INTL 2022-modell)

715008138

- Extrem IP68-klassad vattentät kapsling utestänger väder och vind.
- Hållbar konstruktion helt i metall.
- Svart pulverlackerad ytfinish och fästen i rostfritt stål för korrosionsbeständighet.
- Robust ny kopplingsdesign baserad på över 70 års WARN 4WD navläsexpertis.
- Kontrolleras med vippbrytare monterad på styret.
- Broms för lasthållning för överlägsen kontroll.
- Jämn och pålitlig trestegs planetväxel helt i metall.
- Begränsad livslängdsgaranti (mekanisk), 3 års garanti (elektrisk).
- Högsta draglast 1 361 kg.
- 15 m stålvarjer med 5,5 mm diameter.
- Linstyrningsrullar.
- Elkablage (715002453) krävs för installation.
- Monteringsplatta för vinsch krävs för G2S.
- EU-godkänt.

## WARN VRX 35-S-vinsch



G2, G2L, G2S

715006109

G2, G2L, G2S (endast 2022 T-kategori-modeller) och G2L XU (endast INTL 2022-modell)

715008139

- Extrem IP68-klassad vattentät kapsling utestänger väder och vind.
- Hållbar konstruktion helt i metall.
- Svart pulverlackerad ytfinish och fästen i rostfritt stål för korrosionsbeständighet.
- Robust ny kopplingsdesign baserad på över 70 års WARN 4WD navläsexpertis.
- Kontrolleras med vippbrytare monterad på styret.
- Broms för lasthållning för överlägsen kontroll.
- Jämn och pålitlig trestegs planetväxel helt i metall.
- Begränsad livslängdsgaranti (mekanisk), 3 års garanti (elektrisk).
- Högsta draglast 1 361 kg.
- 15 m syntetlina med 4,8 mm diameter.
- Vajerstyrning i gjuten aluminium.
- Elkablage (715002453) krävs för installation.
- Monteringsplatta för vinsch krävs för G2S.
- EU-godkänt.

## Bakre vinschsats



G2 (utom 6x6-modeller)

715007100

G2 (endast 6x6-modeller)

715006503

G2L (endast 6x6-modeller)

715007099

- Den fjärrstyrda bakre vinschen är en gudagåva när fordonet
- fastnat och behöver dras loss eller vid transport av tunga laster.
- Inkluderar en helt tät Warn-vinsch samt alla kablar och monteringsdetaljer som behövs för lätt och snabb installation.
- Högsta draglast 1 361 kg.
- 15,2 m stålvarjer med 5,5 mm diameter.

## VINSCHAR TILLBEHÖR

## Trådlös fjärrkontroll

WARN-vinschar

715002542



- Systemet går snabbt och lätt att installera, tack vare elkablage med inbyggd antenn och alla nödvändiga monteringsdetaljer.
- Med det här systemet kan du styra vinschen inom en radie på 15,2 m, vilket underlättar vinscharbetet betydligt.
- Alla komponenter är väderbeständiga.

## Kabelansluten fjärrkontroll

Can-Am WARN-vinschar 2020 och tidigare

715006378

Can-Am HD-vinschar 2021 och tidigare (715006414 &amp; 715006415)

715006555

Can-Am HD-vinschar 2021 och senare (715008140 &amp; 715008141)

715008121



- Med denna sats kan vinschägare lägga till en handhållen fjärrkontroll till vinschen.
- Med detta kit kan vinschägare använda det handhållna fjärreglaget på fordon med en ordinarie vinsch.
- Fungerar tillsammans med minivippkontakten.
- Kabelansluten fjärrkontroll och fjärruttag ingår.
- EU-godkänt.

## Tillbehörssats för vinsch

715002409



- Få ut mesta möjliga av din vinsch.
- Fördubbla dragkraften, ändra dragriktningen och håll vinschen i gott skick.
- Innehåller trädstroppar, brytblock, schackel och vinschhandskar.

## WARN vajerstyrning

WARN-vinschar

715007698



- Konstruktion med dubbel pulverlackering.
- Krävs för användning med Syntetisk vinschlina
- (715004254) i WARN-vinschar.
- Får endast användas med syntetiska vinschlinor.

## Linstyrningsrullar

WARN-vinschar

715007699

Can-Am HD-vinsch

710007459



- Med övre, nedre och sidorullar för att minimera slitaget på linan och göra det enklare att använda vinschen från valfri riktning.

## Krok med säkerhetsspärr och -rem

Can-Am HD-vinschar

705014949



- Extra stryktålig dragkrok för vinschlinan med spärr i rostfritt stål.
- Inkluderar en säkerhetsrem i nylon.

## Reservvajer – Can-Am HD

705014983

705014984



- Var på den säkra sidan genom att alltid ha en reservvajer till hands.
- 1 134 kg dragkapacitet med 15,2 m vajer med 4,8 mm diameter för 705014983.
- 1 588 kg dragkapacitet med 15,2 m vajer med 5,5 mm diameter för 705014984.

## Reservvajer – ATV WARN-vinschar

715006256



- Var på den säkra sidan genom att alltid ha en reservvajer till hands.
- 1 588 kg dragkapacitet.
- 15,2 m vajer av flygplansstål med 5,5 mm diameter.

**Syntetisk vinschlina**

ATV WARN-vinschar

**715004254**

- Smidigare att hantera än en stålvajer.
- Ersätter standardvajern på fabriksmonterade WARN-vinschar eller vinschar som säljs som tillbehör av BRP.
- Satsen inkluderar syntetlina och stenskyddshölje.
- Använd alltid tillsammans med den nya vajerstyrningen (715007698).
- 15,2 m syntetlina med 4,8 mm diameter.
- 1 588 kg dragkapacitet.

**Monteringsplatta för vinsch**

G2S

**715000927**

- Utökar Renegades funktioner.
- Passar Can-Am-vinschar från WARN.

**Vinschvajerkablage***(Illustration saknas)*G2 2021, G2S 2021,  
G2L 2020 och tidigare**715002453**

- Krävs endast för montering av WARN-vinschar (plug-and-go-kablage).
- Krävs inte för Can-Am HD-vinschar.

**Adaptersats för montering***(Illustration saknas)*

Deluxe kåpa

**715003477**

- Krävs för montering av WARN vinschsats (715008137, 715008138, 715008139) på 2016-modeller och senare.
- Krävs för montering av Can-Am HD 2500-vinsch (715008140) och Can-Am HD 3500-vinsch (715008141) på G2L 2017-modeller och senare.

# MULTISLÄP



## Multisläp

619590024

- De nya boggihjulen är tystare än tidigare och har nu även smörjnipplar i boggin.
- Produkt som utvecklats för hård användning.
- 100 % galvaniserat stål.
- Specifikationer: 12 mm polywoodbas, starkt stativ, rörliga fästpunkter (4 st),
- Tippflak, avtagbara sidor och 4 st stockhållare.
- Undersidan på boggin och ramen är utformade för att kunna gå över stenar och stammar (inga skarpa kanter).
- Flaklängd: 182 cm
- Flakbredd: 66 cm nedtill/95 cm upptill
- Flakhöjd: 60 cm
- Vikt: 200 kg med stockhållare och sidor



Fjäderlås för timmer	61960007
Timmergaller	619590026
Timmerstöttor (2 st)	619590025
Reservhjul + fälg (Deestone) Standard från 7 / 2016	619590398

## DRAGANORDNINGAR

### DRAGANORDNINGAR

Bakre dragkrok	G2, G2L (utom 6x6-modeller), G2S	715001925
	<ul style="list-style-type: none"> <li>E-beläggingsfinish.</li> <li>Monteringsfäste för fast dragkula.</li> <li>Ger en fast fästpunkt för dragkulan så att fordonet kan användas för bogsering.</li> <li>Dragkroken ger 590 kg dragkapacitet.</li> <li>Dragkula ingår inte.</li> </ul>	
Främre kopplingsanordning	T3	705205025
	<ul style="list-style-type: none"> <li>Behövs för T3-modeller.</li> </ul>	

### DRAGANORDNINGAR TILLBEHÖR

Bakre dragkroksfäste	G2S 2012 med 800R- eller 1000-motorer G2S 2013 och senare, G2L och G2	715005186
	<ul style="list-style-type: none"> <li>E-beläggingsfinish.</li> <li>Inverkar inte på markfrigången.</li> <li>Dragkula ingår inte.</li> <li>Vid 4X4-användning ger detta fäste 680 kg dragkapacitet.</li> <li>Vid 6x6-användning ger fästet 750 kg dragkapacitet.</li> <li>Uppfyller europeiska bestämmelser för fordon i T-kategorin.</li> <li>Inte kompatibel med G2L-modeller med bakre bukskydd.</li> </ul>	
Främre dragkroksfäste	G2	715000921
	<ul style="list-style-type: none"> <li>Främre dragkroksfäste för Outlander med eller utan vinsch.</li> <li>Dragkroken ger 590 kg dragkapacitet.</li> <li>Gör det enklare att manövrera släpet i trånga utrymmen.</li> <li>Dragstång säljs separat.</li> <li>Inte kompatibel med Extreme främre stötfångare, Rancher stötfångare eller ProMount-plogar.</li> </ul>	
Gummiplugg för dragkroksfäste		705204503
	<ul style="list-style-type: none"> <li>Gummilock för 5 cm dragkroksfäste.</li> </ul>	

# PRESTANDA

## PRESTANDA

<b>Snorkelsats för Renegade</b>	G2S (2020 och tidigare) G2S (2021 och senare)	<b>715006000</b> <b>715007083</b>
	<ul style="list-style-type: none"> <li>• Komplettsats.</li> <li>• Förlängda luftintag och CVT-ventilationsrör.</li> <li>• CVT-ventilationsrör är integrerat i huset.</li> <li>• Idealisk för leriga förhållanden.</li> </ul>	
<b>Renegade-sats för toppmonterad kylare</b>	G2S	<b>715001929</b>
	<ul style="list-style-type: none"> <li>• Flyttar kylaren till en toppmonterad position.</li> <li>• Förhindrar förlust av kylprestanda i leriga körförhållanden.</li> <li>• Använder den befintliga kylaren.</li> <li>• Inkluderar stöd, monteringsdetaljer och slangar.</li> <li>• Utformad för enkelt underhåll av kylsystemet.</li> <li>• Kylare ingår ej.</li> <li>• Renegade Extreme främre stötfångare (715002469) krävs för montering (utom X mr).</li> </ul>	
<b>Handtag för lerkörning</b>	G2, G2L, G2S	<b>715003053</b>
	<ul style="list-style-type: none"> <li>• Bekvämt och stadigt handtag.</li> <li>• Föraren kan använda handtaget för att omfördela sin vikt för bättre grepp under krävande förhållanden.</li> <li>• Passar inte med XT-handtagsskydd (703100352).</li> </ul>	
<b>Kylarskydd</b>	G2, G2S (utom G2S med 500-motor)	<b>715001744</b>
	<ul style="list-style-type: none"> <li>• Metallplåt som monteras över kylarens framsida och skyddar från stenar och trädgrenar.</li> </ul>	
<b>Snorkelsats för Outlander</b>	G2 2015 och senare, G2L (utom X mr- och 6x6-modeller) G2 (endast 2012-2014)	<b>715005999</b> <b>715001730</b>
	<ul style="list-style-type: none"> <li>• Komplettsats.</li> <li>• Förlängda luftintag och CVT-ventilationsrör.</li> <li>• CVT-ventilationsrör är integrerat i huset.</li> <li>• Kan inte monteras på fordon med XT-sats för handtagsskydd.</li> <li>• Idealisk för leriga förhållanden.</li> <li>• Inte kompatibelt med vindrutor.</li> </ul>	
<b>Snorkelsats för Outlander</b>	G2 (endast X mr-modeller), G2L (endast X mr-modeller)	<b>715002518</b>
	<ul style="list-style-type: none"> <li>• Komplettsats.</li> <li>• Förlängda luftintag och CVT-ventilationsrör.</li> <li>• CVT-ventilationsrör är integrerat i huset.</li> <li>• Kan inte monteras på fordon med XT-sats för handtagsskydd.</li> <li>• Idealisk för leriga förhållanden.</li> <li>• Inte kompatibelt med vindrutor.</li> </ul>	
		<ul style="list-style-type: none"> <li>• Endast upphöjt signalhorn.</li> <li>• Ger högre intag.</li> <li>• Lämpligt mätarfäste behövs för bästa resultat och passform.</li> </ul>

**Outlander-sats för toppmonterad kylare**

G2, G2L (utom 6x6-modeller)

**715001930**

- Flyttar kylaren till en toppmonterad position.
- Förhindrar förlust av kylprestanda i leriga körförhållanden.
- Använder den befintliga kylaren.
- Inkluderar stöd, monteringsdetaljer och slangar.
- Utformad för enkelt underhåll av kylsystemet.
- Kylare ingår ej.

**X mr fotgreppsplåtar**

G2 (endast MAX-modeller), G2L

**715001752**

- Ger extra fotgrepp för föraren vid körning i extremt leriga förhållanden.
- Hjälper föraren att behålla korrekt körställning för att maximera fordonets dragförmåga.
- Tillverkade i aluminium.
- Inte avsedda för passagerare.

**Självrensande fotstöd**

G2 2015 och senare, G2L

**715004759**

- Tillverkade av aluminium.
- Ersätter originalfotstöden.
- Med stora dräneringshål för att undvika ansamling av lera och snö.
- Aggressiv design för bättre dragkraft.
- Passar inte med karossidoskydd.
- Säljs parvis.

**Sats med fotpinnar**

G2, G2L

**715001131**

- Ger maximalt grepp och ökad stabilitet vid aktiv körning.
- Uppsvängd ytterrande ger ökat grepp vid kraftig kurvtagning.
- Tillverkade i aluminium.
- Säljs parvis.

Skumluftfilter från Twinair<sup>†</sup>

G2, G2S, G2L

715001333



- Maximerar prestanda genom att öka luftflödet inom hela varvtalsområdet.
- Underhållsvänligt, bara att tvätta, olja in och använda på nytt efter körning i dammiga och leriga förhållanden.

## Fjädrar för tung drift

G2 2012-2018 (endast Base-modell, DPS, XT, X mr med 650-motor och Limited - utom 6x6) G2S (endast Base-modell med 500- och 570-motor)

G2L (utom Mossy Oak-, PRO-, 6x6- och X mr-modeller)

G2 2012-2018 (endast Base-modell, DPS, XT och X mr med 650-motor - utom 6x6) G2S (endast Base-modell med 500- och 570-motor)

G2 2019 (Base-, DPS- och XT-modeller utom 6x6)

715003199 • Fram

715007203 • Fram

715003200 • Bak

715005159 • Fram och bak



- Fjädrar för tung drift som ger förbättrad styvhet.
- Perfekt för snöröjning och för att dra tunga laster.
- Förbättrar hanteringen och förebygger att maskinen välter.
- Säljs parvis.
- Standard på Outlander Pro- och Mossy Oak-modeller.

## Främre stötdämparskydd

G2, G2L, G2S

715500301



- Med ventilationshål.
- Ger ökat skydd i svår terräng och under dåliga väderförhållanden.
- Säljs parvis.

## Sats med främre och bakre stötdämpare för tung drift

G2L (4x4- och 6x6-modeller)

715007841

G2L (4x4- och 6x6-modeller)

715008136

- Styvare stötdämpare än standardversionen, för tung drift.
- Ökad lastkapacitet, markfrigång och komfort (fram och bak).
- Säljs parvis.

## Extreme-sats med bakre hårda fjädrar

715001998 • Passar på G2

- För användning t.ex. med Forest Pro timmervagn.

## YOSHIMURA

## Yoshimura slip-on avgassystem – Outlander

G2 (utom 6x6-modeller)

715005480



- Tillverkat i 304-värt rostfritt stål.
- Bättre ljud, bättre utseende och lättare än standardljuddämpare.
- USDF/USDA-godkänt gnistskydd.
- Inte EPA-kompatibelt (endast för tävlingstillämpningar).
- Inte EU-kompatibel.
- Ingen justering av bränsleinsprutningssystemet behövs.
- Inte kompatibelt med CARB- och T-kategorimodeller 2018 och senare.
- Inte till salu i Europa

## Yoshimura slip-on avgassystem – Renegade

G2S 2012 och senare (utom 570-motor- och X mr-modeller)

715005481



- Tillverkat i 304-värt rostfritt stål.
- Bättre ljud, bättre utseende och lättare än standardljuddämpare.
- USDF/USDA-godkänt gnistskydd.
- Inte EPA-kompatibelt (endast för tävlingstillämpningar).
- Inte EU-kompatibel.
- Ingen justering av bränsleinsprutningssystemet behövs.
- Inte kompatibelt med CARB- och T-kategorimodeller 2018 och senare.
- Inte till salu i Europa

## NÖDTILLBEHÖR

## Nödutrustningssats

715006102



- En komplett sats med all utrustning och förbrukningsmaterial som behövs för att klara ofördelaktiga situationer som motorsportentusiaster kan hamna i.
- Inkluderar startkablar, luftkompressor, däckreparationssats, första-hjälpen-låda, spännband, silvertejp, bogserlina med 1 500 kg kapacitet, buntband och tygtrasor.



# KAPELL, DEKALER OCH TILLÄGG

## Transportkapell



- Slitstark canvas i UV-beständig Solution Dye-infärgad polyester.
- Skyddar vindrutan och de färgade panelerna mot repor.
- De ytor som utsätts mest för nötning är förstärkta med ett dubbelt canvasskikt.
- Öppning för åtkomst till tanklocket.
- Väderbeständigt transportkapell skyddar fordonet under transport.
- Snabb och enkel montering.
- Utformat för att perfekt passa fordonet, med eller utan Can-Am-tillbehör.

G2 (utom MAX-modeller)

**715001737**

G2 (endast MAX- och X mr 1000R-modeller)

**715001736**

G2L (utom MAX-modeller)

**715002026**

G2L (endast MAX-modeller)

**715002025**

G2S (utom X mr-modeller)

**715000683**

## Förvaringskapell



- Väderbeständiga förvaringskapell.
- Endast för fordonsförvaring.
- Konstruktion i UV-beständig, Solution Dye-färgad polyester.
- Snabb och enkel montering.
- Utformat för att perfekt passa fordonet, med eller utan Can-Am-tillbehör.

G2, G2L, G2 X mr (utom 1000), G2L X mr, G2S, G2S X mr

**715001720**

G2, G2L (endast MAX- och X mr 1000R-modeller)

**715001668**

G2 (endast 6x6-modeller)

**715002492, 715005095** • Europa

G2 MAX (endast 6x6-modeller)

**715004488**

G2L (endast 6x6-modeller)

**715005261**

G2L MAX (endast 6x6-modeller)

**715006024**

G2, G2L (utom MAX-modeller)

**715001597** • Mossy Oak Break-Up Country Camo

G2 MAX, G2 X mr 1000, G2L MAX

**715001735** • Mossy Oak Break-Up Country Camo

## Vimpel



- Se till att alla vet vad du kör.
- Perfekt för sanddyner och nya förare.
- 2,4 m lång.
- Inklusive vimpelfäste (715000127).

**715000277** • Gul

## Vimpelfäste

*(Illustration saknas)*
**715000127**

## Bultmonterade<sup>†</sup> indragbara spännband



- Perfekt för transport av fordonet eller säkring av annan last.
- Enkel montering: Bultmontering på alla plana ytor (till exempel lastflak eller ram).
- 2,5 cm x 1,8 m spännband med kraftiga sömmar. 226 kg belastningsgräns och 680 kg brotthållfasthet.
- Praktisk tryckknapp som automatiskt lossar och lindar upp remmen, och spärrmekanism som drar åt remmen ordentligt och håller fordonet eller annan last säkert på plats.
- Gummiklätt spärrhandtag ger stadigt grepp, och kroken är vinylöverdragen för att skydda lastens yta.
- Säljs parvis.

**295101072**

## Spännband



- 181 kg säker belastning.
- 2,5 cm x 3 m-band med Can-Am-, Sea-Doo- och Ski-Doo-logotyper.
- Deluxe-spännband med gummihandtag.
- Överdragna S-krokar.
- 2-pack.

**715008309** • Svart/Grå

## Slitstarka spännband

715008308



- 454 kg säker belastning.
- 38 mm x 1,8 m band med BRP-märken.
- Deluxe-spännband med gummihandtag.
- Svartlackade klipskrokar.
- 300 mm vävband ingår.
- Tvåpack.

## Växelspaxslås

G2, G2L

715007337



- Säkra fordonets växelreglage genom att låsa det på plats.
- Förhindrar att fordonet går in i neutralläge utan låsnyckeln.

## Låsbart tanklock

G2, G2L, G2S

860200387

619590085 • Skandinavien



- Skyddar bränslet.
- Uppfyller EPA-kraven.

## Registreringsskylthållare

G2L

715002498

G2S

715001401



- Tillhandahåller en plats för montering av registreringsskylt.
- Fästs baktill på fordonet.

## Dekal

704901483

- 15 cm x 32 cm.



# APACHE DRIVBANDSSYSTEM

## APACHE DRIVBANDSSYSTEM

### Apache Backcountry drivbandssystem

G2 (utom 6x6-modeller), G2S, G2L

**715003042**

- Utformade för att leverera marknadens bästa bärformåga och djupsnöprestanda.
- Kontaktytan är 23 % större jämfört med Apache 360 LT.
- En imponerande extra markfrigång på 18 cm hjälper till att hålla fordonet ovanpå djupare snö.
- Offensiv drivbandskonstruktion med 5 cm kamhöjd för maximalt grepp på snö.
- Apache Backcountry-monteringsatts och förfilter för motor- och CVT-luftintag krävs.
- Endast för vinterbruk.

### Extra hjulsats

Apache Backcountry bandsystem  
(endast bakre drivband)**860201230** • 141 mm

- Minskar friktion och rullmotstånd.
- Inkluderar 2 hjul, fästen och monteringsselement.
- Installera upp till 2 satser per bakre drivband.
- Kan öka glidskenornas livslängd vid körning på hård snö.

### Glidskenor med Vespel<sup>®</sup>-inlägg

Apache Backcountry bandsystem

**503194815**

- Använd DuPont Vespel-glidskena för minskad friktion.
- Ger ökad livslängd.
- Kan kapas till önskad längd.
- Det behövs 8 stycken per fordon.
- Säljs per styck.

### Isrivare för drivband

Apache Backcountry  
drivbandssystem**860201728**

- Förbättrar smörjningen under hårda och isiga förhållanden.
- Boggiskenmonterad, liten, lätt.
- Konstruktionen bygger på spiralprincipen, för att undvika skador vid backning.
- Kan enkelt tas bort när de inte används.

## APACHE 360 & 360 LT

### Apache 360 drivbandssystem

G2 (utom 6x6-modeller), G2L, G2S

**715006323**

- Multifunktionsdrivband som passar perfekt för alla Can-Am ATV:er.
- Genomsnittlig markfrigång på 41 cm.
- 2,5 cm profilhöjd framtill och 3,2 cm bak.
- Apache 360 och 360 LT-monteringsatts och förfilter för motor- och CVT-luftintag krävs.

### Apache 360 LT bandsystem

G2, G2L, G2S

**715005103**

- Multifunktionsdrivband för tunga laster som passar de flesta Can-Am-off-road-fordon.
- Höjdjustering av de främre hjulen ger en förbättrad attackvinkel och bättre prestanda över svår terräng när de höjs eller en ökad kontaktyta för bättre bärformåga när de sänks.
- Genomsnittlig ökning av markfrigången på 11,4 cm.
- 2,5 cm profilhöjd framtill och 3,2 cm bak.
- Kraftig och pålitlig konstruktion.
- EU-godkänd.
- Kontaktytan är 7–9 % större jämfört med Apache 360.
- Apache 360 och 360 LT-monteringsatts, DPS-drivbandsmodul
- och förfilter för motor- och CVT-luftintag krävs.

## APACHE 360 LT 6X6

## Apache 360 LT (6x6) drivbandssystem

G2, G2L (endast 6x6)

715005104



- Multifunktionsdrivband för tunga laster som passar de flesta Can-Am-off-road-fordon.
- Höjjustering av de främre hjulen ger en förbättrad attackvinkel och bättre prestanda över svår terräng när de höjs eller en ökad kontaktyta för bättre bärformåga när de sänks.
- Genomsnittlig ökning av markfrigången på 11,4 cm.
- 2,5 cm profilhöjd framtill och 3,2 cm bak.
- Apache 360 LT-monteringssats, DPS-drivbandsmodul och motor- och CVT-förfiltersats krävs.
- Kraftig och pålitlig konstruktion.
- EU-godkänd.
- Exklusivt för Outlander 6x6.
- Rekommenderas endast för användning på snö.

## GUIDE FÖR ATV-DRIVBANDSSYSTEM

BANDSATS	FORDON	MONTERINGSSATS	DPS-MODUL (2021 och senare)	Förfilter
<b>Apache Backcountry</b> 715003042	G2, G2S 2018 och tidigare och G2L	715004830	715007338	Förfilter för luftintag 715004729 + Förfilter för CVT-luftintag 715003483 <i>Standard för G2-modellerna och G2L PRO-modellen</i>
	G2, G2S 2019 och senare	715004796		
<b>Apache 360</b> 715006323	G2, G2S 2018 och tidigare och G2L	715007207		
	G2, G2S 2019 och senare	715007206		
<b>Apache 360 LT</b> 715005103	G2, G2S 2018 och tidigare och G2L	715007207		
	G2, G2S 2019 och senare	715007206		
<b>Apache 360 LT 6x6</b> 715005104	G2 2018 och tidigare, G2L (6x6-modeller)	715004991		
	G2 6x6-modeller 2019 och senare	715005105		

## APACHE-TILLBEHÖR

## Apache Backcountry-monteringssats

*(Illustration saknas)*G2 2018 och tidigare,  
G2S 2018 och tidigare, G2L  
G2 2019, G2S 2019

715004830

715004796

- Krävs för installation av Apache Backcountry drivbandssystem.
- DPS-modul och förfilter krävs och säljs separat.

## DPS-bandmodul

*(Illustration saknas)*G2, G2L, G2S (modeller utan  
Intelligent Throttle Control (ITC))  
G2, G2L, G2S (modeller med  
Intelligent Throttle Control (ITC))

715005243

715007338

- En innovativ DPS-modul som säkerställer hastighetsmätarens noggrannhet och optimerad styrassistans, som gör det enkelt att styra och köra med drivband.
- Krävs för montering av Apache- och Backcountry-drivbandssystem.

## Apache 360 och 360 LT-monteringssats

*(Illustration saknas)*G2 2018 och tidigare  
(utom 6x6-modeller) G2S 2018  
och tidigare, G2L  
G2 2019 och senare  
(utom 6x6-modeller), G2S 2019  
och senare  
G2 2018 och tidigare, G2L  
(6x6-modeller)  
G2  
(6x6-modeller 2019 och senare)

715007207

715007206

715004991

715005105

- Krävs för installation av Apache 360 och 360 LT drivbandssystem.
- DPS-modul och förfilter ingår ej.

## Förfilter för motorluftintag

G2, G2L, G2S

715004729



- Lägger till extra skydd för motorn vid tuffa körförhållanden.
- Filtret blockerar partiklar större än 0,13 mm.
- Krävs för att behålla fordonsgarantin när band är installerade.

## APACHE BANDSYSTEMTILLBEHÖR

## Förfilter för CVT-luftintag

715003483



- Lägger till extra skydd för motorn vid tuffa körförhållanden.
- Filtret blockerar partiklar större än 0,19 mm.
- Enkel, verktygsfri installation.
- Krävs för att behålla fordonsgarantin när band är installerade.
- Krävs för montering av Apache- och Backcountry-drivbandssystem.
- Standard på Outlander 650, 650 X mr, 850-, 1000-, 1000R-motorer och G2L PRO.
- Inte kompatibelt med snorkelsatser

## Självremsande fotstöd

G2 2015 och senare, G2L

715004759



- Tillverkade av aluminium.
- Ersätter originalfotstödet.
- Med stora dräneringshål för att undvika ansamling av lera och snö.
- Aggressiv design för bättre dragkraft.
- Passar inte med karossidoskydd.
- Säljs parvis.

## ProMount PLOGAR

## STÅLPLOGAR

## Can-Am ProMount stålplotsatser – 137 cm blad

G2, G2L, G2S

■ 715007753 • Svart  
■ 715008178 • Gul



- Satserna inkluderar:
  - Can-Am ProMount stålblad.
  - Plogram med snabbmonteringssystem.
  - Monteringsplatta.

## Can-Am ProMount stålplotsatser – 152 cm blad

G2, G2L, G2S

■ 715007754 • Svart  
■ 715008179 • Gul



- Satserna inkluderar:
  - Can-Am ProMount stålblad.
  - Plogram med snabbmonteringssystem.
  - Monteringsplatta.

## Can-Am ProMount stålplotsatser – 168 cm blad

G2, G2L, G2S

■ 715007755 • Svart  
■ 715008180 • Gul



- Satserna inkluderar:
  - Can-Am ProMount stålblad.
  - Plogram med snabbmonteringssystem.
  - Monteringsplatta.

## Can-Am ProMount stålblad – 137 cm blad

Passar ProMount plogram

■ 715004472 • Svart  
■ 715005316 • Gul



- Plogblad kan köpas individuellt för att sätta samman en egen sats.
- Passar med Can-Am ProMount bladtilbehör som gör plogen ännu mer mångsidig (vissa plogtillbehör är inte kompatibla med 137 cm plog).
- Inte kompatibelt med ProMount styrblad, bladförlängningar eller kantmarkeringar.
- Plogar 127 cm när plogbladet är vinklat hela vägen.
- Bladhöjd 37 cm.

**Can-Am ProMount stålblad – 152 cm blad**

Passar ProMount plogram

 ■ 715004202 • Svart  
 ■ 715005317 • Gul

- Plogblad kan köpas individuellt för att sätta samman en egen sats.
- Kompatibelt med Can-Am ProMount-bladtillbehör som gör plogen ännu mer mångsidig.
- Plogar 137 cm när plogbladet är vinklat hela vägen.
- Bladhöjd 43 cm.

**Can-Am ProMount stålblad – 168 cm blad**

Passar ProMount plogram

 ■ 715006337 • Svart  
 ■ 715006338 • Gul

- Plogblad kan köpas individuellt för att sätta samman en egen sats.
- Kompatibelt med Can-Am ProMount-bladtillbehör som gör plogen ännu mer mångsidig.
- Plogar 152 cm när plogbladet är vinklat hela vägen.
- Bladhöjd 43 cm.

**Can-Am ProMount stålblad – 183 cm blad**

Passar ProMount plogram

 ■ 715004474 • Svart  
 ■ 715006021 • Gul

- Plogblad kan köpas individuellt för att sätta samman en egen sats.
- Kompatibelt med Can-Am ProMount-bladtillbehör som gör plogen ännu mer mångsidig.
- Plogar 168 cm när plogbladet är vinklat hela vägen.
- Bladhöjd 43 cm.

**VINKELPLOGAR****Can-Am ProMount vinkelblad – 152 cm envägsblad av stål**

G2, G2L, G2S

715007261



- Förenklar jobbet med rätt redskap, rensar långa gångar och gör arbetet lättare genom att trycka snön längre bort från den plogade vägen.
- Bladet är 63 cm vid högsta punkten och smalnar av till 43 cm.
- Diagonalplog konstruerad för att trycka snön högre.
- Gummilist håller snön borta från föraren.
- Märkt Can-Am.

**Can-Am ProMount vinkelblad – 168 cm envägsblad av stål**

G2, G2L, G2S

715007263



- Förenklar jobbet med rätt redskap, rensar långa gångar och gör arbetet lättare genom att trycka snön längre bort från den plogade vägen.
- Bladet är 63 cm vid högsta punkten och smalnar av till 43 cm.
- Diagonalplog konstruerad för att trycka snön högre.
- Gummilist håller snön borta från föraren.
- Märkt Can-Am.

**Can-Am ProMount vinkelblad – 183 cm envägsblad av stål**

G2, G2L, G2S

715007264



- Förenklar jobbet med rätt redskap, rensar långa gångar och gör arbetet lättare genom att trycka snön längre bort från den plogade vägen.
- Bladet är 63 cm vid högsta punkten och smalnar av till 43 cm.
- Diagonalplog konstruerad för att trycka snön högre.
- Gummilist håller snön borta från föraren.
- Märkt Can-Am.

**Gummiskydd till ProMount diagonalblad***(Illustration saknas)*

715007299

- Ger effektivare snöprojektioner under olika snöförhållanden.

**CAN-AM ProMount FLEX2-PLOGAR****Can-Am ProMount Flex2 – 152 cm plogsats**

G2, G2L, G2S

**715008181**

- Satserna inkluderar:
  - Can-Am ProMount Flex2-blad.
  - Plogram med snabbmonteringssystem.
  - Monteringsplatta.

**Can-Am ProMount Flex2-blad – 152 cm blad**

Passar ProMount plogram

**715004203**

- Plogblad gjort av UHMWPE (polyeten med ultrahög molekylvikt), ett flexibelt och stötupptagande material som förhindrar skador på plogen vid oavsiktliga stötar.
- Utbytbar slitdel.
- En stor tapp ger smidig bladsvivning och förhindrar att snö anhopas i ledpunkten.
- Bladkonstruktionen ger den bästa snöavvisningen i alla vinklar.
- Kompatibelt med Can-Am ProMount-bladtillbehör som gör plogen ännu mer mångsidig.
- Plogar 137 cm när plogbladet är vinklat hela vägen.

**Can-Am ProMount Flex2-blad – 183 cm blad**

Passar ProMount plogram

**715004485**

- Plogblad gjort av UHMWPE (polyeten med ultrahög molekylvikt), ett flexibelt och stötupptagande material som förhindrar skador på plogen vid oavsiktliga stötar.
- Utbytbar slitdel.
- En stor tapp ger smidig bladsvivning och förhindrar att snö anhopas i ledpunkten.
- Bladkonstruktionen ger den bästa snöavvisningen i alla vinklar.
- Kompatibelt med Can-Am ProMount-bladtillbehör som gör plogen ännu mer mångsidig.
- Plogar 168 cm när plogbladet är vinklat hela vägen.

**CAN-AM ProMount PLOGTILLBEHÖR****Can-Am ProMount plogram med snabbmonteringssystem**

G2, G2L, G2S

**715007752**

- Kraftiga stålrör gjorda för att klara den tuffaste användning.
- Enastående skjutstyrka och grepp tack vare centralmontering.
- Konstruerad för maximal ploglyfthöjd.
- Med ett självjusterande snabbfäste, en fotpedal för snabb frikoppling och ett ergonomiskt handtag för justering av plogvinkeln.
- Plogvajerstyrning och gränslägesbrytare för plog rekommenderas för längre hållbarhet för vinschlinan.
- Can-Am ProMount monteringsplatta behövs för montering.
- Bladet kan vridas åt höger eller vänster i 5 positioner.
- En stor tapp ger smidig bladsvivning och förhindrar att smuts och snö anhopas i ledpunkten.

**Can-Am ProMount monteringsplatta**

G2, G2L, G2S

**715007751**

- Behövs för montering av Can-Am ProMount plogram med snabbmonteringssystem.
- Monteringsplatta med precision designad för att sitta kvar hela året utan avkall på markfrigången.
- Passar ATV:er med eller utan Can-Am-bukskydd.
- Plogvajerstyrning medföljer.

**Can-Am ProMount plogramsförlängare**

G2, G2L, G2S

**715006257**

- 30 cm plogramsförlängning.
- Behövs vid montering av plogen med Apache drivbandssystem.

**Can-Am ProMount kantmarkeringar**

G2, G2L, G2S

**715004206**

- Gör det lättare att hålla koll på plogens kanter.
- Höjd: 60 cm.
- Säljs parvis.
- Kompatibla med Can-Am ProMount stålblad och Flex2-blad med eller utan bladförlängningar (utom för Can-Am ProMount 137 cm stålblad).

## Can-Am ProMount styrblad

G2, G2L, G2S

715004207



- Se till att snön stannar i plogbladet.
- Mått: 43,2 cm x 33 cm.
- Säljs parvis.
- Kompatibla med Can-Am ProMount stålblad och Flex2-blad med eller utan bladförlängningar (utom för Can-Am ProMount 137 cm stålblad).

## Can-Am ProMount böjd slitdel

G2, G2L, G2S

715007791 • 152 cm

715007792 • 168 cm



- Slitdel till plogblad med en uppvikt nederkant.
- Den ökade ytan innebär att bladet inte gräver ner sig vid plogning av ojämna ytor.
- Idealiskt när snön täcker grus, gräs, gångbeläggningar och andra mjuka ytor.

## Can-Am ProMount slitdel av plast

G2, G2L, G2S

715004480 • 137 cm

715004481 • 152 cm

715004482 • 168 cm

715004483 • 183 cm



- Hjälper till att förebygga repor på släta infarter och känsliga ytor.

## Can-Am ProMount bladförlängningar

G2, G2L, G2S

■ 715004205 • Svart

■ 715005319 • Gul



- Lägger till 8 cm på varje sida.
- Kompatibla med Can-Am ProMount-blad (utom för Can-Am ProMount 137 cm stålblad).
- En längre slitdel kan monteras för att ytterligare utöka den extra längden som ges av förlängningarna.
- Kompatibla med Can-Am ProMount stål- och Flex2-blad (utom för Can-Am ProMount 137 cm stålblad).

## Backskrapa

ProMount plogar (152 cm och större)

715007794



- 6,35 mm tjock vändbar stålskrapa.
- Lyfts när fordonet körs framåt så att det inte påverkar plogningen.
- Ökad kapacitet för snöskrapning.
- Skrapar mer intensivt vid backning.
- Bladet lyfts upp från marken för jämnare effekt.
- Justerbar längd för att passa 152 cm-blad, 168 cm-blad och 183 cm-blad.
- Kompatibel med ProMount-blad (Flex och stål).

## Plogvajerstyrning

G2, G2L, G2S

705009222



- Större diameter på den nedre rullen minskar slitaget på linan vid plogning.
- Kan användas med alla ProMount-plogar.

## Rullsats för Super-Duty-plog

G2, G2L, G2S

715000279



- Rullsats som är avsedd att användas tillsammans med vinschen när du använder en snöplog.
- Rekommenderas för effektivare vinschning.
- För användning med XT främre stötfångare.



**Syntetisk vinschlina för plogning****715000540**

- Speciellt utformad för ploganvändning.
- 2,4 m extra slitstark syntetisk lina.
- Håller för upprepade ryck från skarpa vinklar vid lyft av tunga plogblad.
- Ersätt tillfälligt din vinschvajer inför plogsäsongen för att spara vajern från att förslitas.

**Gränslägesbrytare för plog***(Illustration saknas)*

G2, G2L, G2S

**715004775**

- För kontroll av vajersträngningen när plogsystemet lyfts för högt.
- Förhindrar skador på vinsch, plogram och fordon.

**Can-Am ProMount plogvinklingssystem**

G2, G2L, G2S

**715007801**

- Omvandlar plogsystemet till en enhet som lätt styrs från förarsätet.
- Alla plogrörelser styrs med en hand vilket gör det lätt att koncentrera sig på plogningen.
- Kompatibelt med ProMount-blad.
- Plogram 715007752 krävs.
- Plogramsförlängning 715006257 behövs vid montering med främre Rancher-stötfångare.
- Vinsch och plog säljs separat.

# DÄCK OCH FÄLGAR

## DÄCK

### Carlisle ACT-däck

G2 (endast 500-1000 XT-modeller)

705401333 • Fram

705401334 • (€)

705501769 • Bak

705501770 • (€)



- Fram - 26" x 8" x 12".
- Bak - 26" x 10" x 12".

### Carlisle ACT-däck

G2 (endast 400 XT-modeller)

705400606 • Fram

705400326 • (€)

705500933 • Bak

705500598 • (€)



- Fram - 25" x 8" x 12".
- Bak - 25" x 11" x 12".

### Carlisle ACT HD-däck

705402562 • Fram

705502940 • Bak



- Fram - 26" x 8" x 12".
- Bak - 26" x 10" x 12".

### Carlisle Badlands A/R-däck

G2 (endast 500-1000 Base-modeller)

705401331 • Fram

705401332 • (€)

705501767 • Bak

705501768 • (€)



- Fram - 26" x 8" x 12".
- Bak - 26" x 10" x 12".

### Carlisle Trail Wolf-däck

G2 (endast 400 Base-modeller)  
G2L (450/570)

705402433 • Fram

705400607 • (€)

705502856 • Bak

705502165 • (€)



- Fram - 25" x 8" x 12".
- Bak - 25" x 11" x 12".

### ITP TerraCross-däck

G2 XTP, G2 Limited

705402435 • Fram

705502858 • Bak



- Det jämnt rullande däck har maximalt grepp mot underlaget samtidigt som det rullar lätt över lös snö, sand och lera.
- Med robust design som skyddar mot punktering och extra tåligt gummimaterial för längre livslängd. Den breda utformningen med sammanstrålande mönster gör det till ett av de tuffaste och greppvänligaste radialdäcken på marknaden.
- Inte EU-kompatibel.
- Fram - 26" x 8" x 14".
- Bak - 26" x 10" x 14".

<b>ITP Holeshoot ATR-däck</b>	G2S	<b>705400600</b> • Fram <b>705400475</b> • (€) <b>705500926</b> • Bak <b>705500820</b> • (€)
	<ul style="list-style-type: none"> <li>• Fram - 205/80R12 - 25" x 8" x 12".</li> <li>• Bak - 270/60R12 - 25" x 10" x 12".</li> </ul>	
<b>ITP Mega Mayhem</b>	G2 X mr 570 och 650 2018 och senare G2S X mr 570 2018 och senare	<b>705402131</b> • Fram <b>705502645</b> • Bak
	<ul style="list-style-type: none"> <li>• Däck för gyttekörning med 1,5 tums mönsterdjup.</li> <li>• Förvånande jämn körning över hårt packat underlag.</li> <li>• 6-skiktssklass.</li> <li>• Fram - 28" x 9" x 12".</li> <li>• Bak - 28" x 11" x 12".</li> </ul>	
<b>ITP Cryptid-däck</b>	G2 X mr 850 och 1000R 2018 och senare G2S X mr 1000R 2018 och senare	<b>705402671</b>
	<ul style="list-style-type: none"> <li>• Graderad kamhöjd och paddelliknande axelkonfiguration ger maximalt sidogrepp för klättring in i och ut ur lera och utan att kompromissa med komforten i terrängen och på hård mark.</li> <li>• 6-skiktssklass.</li> <li>• 30" x 9" x 14".</li> </ul>	
<b>Gorilla Silverback-däck</b>	G2 (endast 850- och 1000-modeller)	<b>705400962</b>
	<ul style="list-style-type: none"> <li>• AT30X9-14 Gorilla Silverback gytjedäck.</li> <li>• Säljs per styck.</li> <li>• Inte EU-kompatibel.</li> <li>• 30" x 9" x 14".</li> </ul>	
<b>Maxxis Mudzilla-däck</b>	G2 (endast X mr 570- och 650-modeller)	<b>705401391</b> • Fram <b>705501836</b> • Bak
	<ul style="list-style-type: none"> <li>• Inte EU-kompatibel.</li> <li>• Fram - 28" x 8" x 12".</li> <li>• Bak - 28" x 10" x 12".</li> </ul>	
<b>Kenda Klaw MXR-däck</b>	DS 90 X	<b>V42711DGF01HLL</b> • Fram <b>V42712DGF01HLL</b> • Bak
	<ul style="list-style-type: none"> <li>• Fram - 20" x 6" x 10".</li> <li>• Bak - 18" x 10,5" x 8".</li> </ul>	

**FÄLGAR**

<b>14" fälg</b>	G2 DPS, G2 XT, G2 MAX 650, G2 MAX XT, G2 MAX Limited	<b>705401853</b> • Fram <b>705401852</b> • Fram <b>705401851</b> • Fram <b>705502402</b> • Bak <b>705502401</b> • Bak <b>705502400</b> • Bak	<ul style="list-style-type: none"> <li>■ Svart och maskinbearbetad</li> <li>■ Svart med klarlack</li> <li>■ Silver med klarlack</li> <li>■ Svart och maskinbearbetad</li> <li>■ Svart med klarlack</li> <li>■ Silver med klarlack</li> </ul>
	<ul style="list-style-type: none"> <li>• Fälg i svartlackerad gjuten högkvalitetsaluminium med maskinbearbetning och klarlack.</li> <li>• Mitthål: 72 mm.</li> <li>• Bultcirkelmönster: <math>\frac{4}{136}</math> mm.</li> </ul>	<ul style="list-style-type: none"> <li>• Fram - 14" x 6,5" offset = 40 mm.</li> <li>• Bak - 14" x 8,5" offset = 50 mm.</li> </ul>	<i>Obs: Matchande muttrar - 250100100 Svart, 250100082 Chrome/ Matchande kapsel - 705400928</i>

14" fälg	G2 DPS, G2 XT, G2 MAX Limited, G2 North Edition, G2 MAX North Edition	705402309 • Fram	■ Svart och maskinbearbetad
		705402222 • Fram	■ Svart med klarlack
		705402307 • Fram	■ Silver med klarlack
		705502770 • Bak	■ Svart och maskinbearbetad
		705502702 • Bak	■ Svart med klarlack
		705502768 • Bak	■ Silver med klarlack



- Fram - 14" x 6,5" offset = 40 mm.
- Bak - 14" x 8,5" offset = 50 mm.

Outlander X mr- och Defender-fälg	X MR-modeller fram- och bakhjul	705401848 • Fram	■ Svart och maskinbearbetad
		705401849 • Fram	■ Svart



- Fälg i gjuten aluminium med trendsättande, banbrytande design som gör att du kan köra – och se ut – som en vägbanare.
- Fram - 14" x 6,5" offset = 10 mm.

Obs: Matchande muttrar - 250100100 Svart, 250100082 Chrome/Matchande kapsel - 705401541

Outlander-fälg (Camo-modell)	G2, G2L, G2S	705401127 • Fram	■ Svart med klarlack
		705501493 • Bak	■ Svart med klarlack



- Svart aluminiumfälg med klarlack.
- Fram - 12" x 6" offset = 41 mm.
- Bak - 12" x 7,5" offset = 51 mm.

12" fälg för däcklås	G2, G2L, G2S	705401678 • Fram	■ Svart
		705502244 • Bak	■ Svart



- Svart aluminiumfälg med klarlack.
- 16 bultar (250000787) behövs för montering av fälgglås.
- Valbar färg på fälgglås (ingår inte).
- Fram - 12" x 6" offset = 41 mm.
- Bak - 12" x 7,5" offset = 51 mm.

12" fälgglåsring	G2, G2L, G2S	705401763 • Can-Am Red	705401811 • Orange Crush
		705401810 • Gul	705401812 • Manta Green



- Däcklås i gjuten aluminium.
- Måste monteras på framfälg (705401678) och bakhjul (705502244).

Obs: Matchande muttrar - 250100184 Svart, 250100185 Chrome/Matchande kapsel - 705400928

14" fälg för däcklås	G2	705401594 • Fram	■ Svart
		705502146 • Bak	■ Svart



- Svart aluminiumfälg med klarlack.
- Valbar färg på fälgglås (ingår inte).
- 16 bultar (250000787) behövs för montering av fälgglås.
- Fram - 14" x 6,5" offset = 41 mm.
- Bak - 14" x 8" offset = 51 mm.

14" fälgglåsring	G2	705401586 • Manta Green	705401811 • Can-Am Red
		705401702 • Octane Blue	705401812 • Svart



- Däcklås i gjuten aluminium.
- Måste monteras på framfälg (705401594) och bakhjul (705502146).

Obs: Matchande muttrar - 250100184 Svart, 250100185 Chrome/Matchande kapsel - 705400928

UTFORSKA EN HEL VÄRLD AV ÄVENTYR MED ALLA VÅRA BRP-PRODUKTER. [BRP.COM](https://www.brp.com)



*ski-doo LYNX SEA-DOO can-am ROTAX ALUMAcraft Manitou QUINTREX*







[CAN-AMOFFROAD.COM](http://CAN-AMOFFROAD.COM)

